

TEKNATOOL NOVA

Mitlaufkörnersystem

„Live Centre System“
Betriebsanleitung

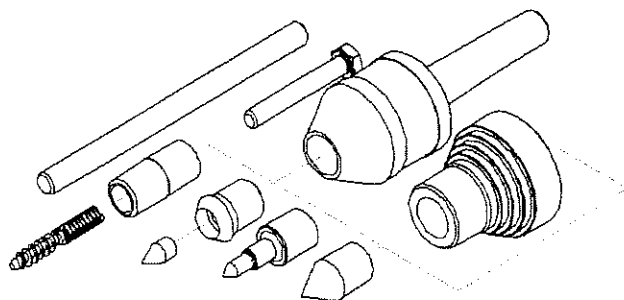

Schnelles, präzises, kraftvolles Reitstock-Support-System

Entwickelt für die harte Beanspruchung des täglichen Drehselns

Mehr als 6 Funktionen in einem Gerät

Schnellwechselaufnahme

Sowohl für schwere als auch feine Arbeiten geeignet

Für weiche und harte Hölzer geeignet

Passt auf jede Drechselmaschine mit MK2 Konus

DT5015

SICHERHEITSHINWEIS

ACHTUNG! Dieser Mitlaufkörner kann schwere Verletzungen zu verursachen, wenn er nicht ordnungsgemäß an der Drechselbank verwendet wird.

1. Es wird dringend empfohlen, dass der Benutzer einen Drechselkurs macht und professionelle Anleitung zum Drehsehn erhält.
2. Folgen Sie ALLEN SICHERHEITSVORSCHRIFTEN, die im Handbuch Ihrer Drechselmaschinen aufgeführt sind. Achten Sie besonders auf die entsprechenden Drehzahlen und den richtigen Meißel.
3. Achten Sie sorgfältig darauf, dass die Aufnahmen ordnungsgemäß eingespannt sind - der Mitlaufkörner eingespannt und der Aufnahmedorn fest im Reitstock-Kegei sitzt. Andernfalls könnte es dazu führen, dass sich entweder das Holz von der Drechselbank löst, oder der Körner aus dem Reitstock verschoben wird.
4. Bringen Sie kein Holz an der Spindel an, wenn es Risse oder Defekte hat, es könnte sich beim Drehsehn lösen.
5. Tragen Sie einen Gesichtsschutz.
6. KONTROLLIEREN SIE, DASS DAS HOLZ FEST IN DER SPINDEL EINGESPANNT IST, BEVOR SIE DIE MASCHINE IN BETRIEB NEHMEN.
7. ÜBERSCHREITEN SIE NICHT DIE IN DIESER BEDIENUNGSANLEITUNG ENTHALTENEN KAPAZITÄTSEMPFEHLUNGEN.

CARE IN HANDLING: Seien Sie immer vorsichtig beim Montieren von gehärteten Mitlaufkörnern!

MONTIEREN UND ABMONTIEREN DES MITLAUFKÖRNERSYSTEMS VON DER DRECHSELBANK:

Achten Sie auf den Konus: Dieser sollte IMMER genau in die Reitstockaufnahme passen, und frei von Schmutz und Staub sein. Nie mit Gewalt in die Aufnahme zu schieben. Ein leichter, schneller Stoß mit der Hand genügt um den Zapfen fest einzuspannen. Durch die Drehbewegung der Maschine wird er noch weiter eingespannt. Lässt sich der Zapfen nicht fest einspannen, passt entweder der Konus nicht, oder er wird durch Fremdstoffe (z.B. Späne) blockiert. Der Zapfen sollte nie so festsitzen, dass übermäßige Kraft notwendig ist, um ihn zu lösen. Bei Drechselmaschinen mit einem hohlen Reitstock (Spindel) kann eine Auswurfstange eingesetzt werden, um den Zapfen herauszulösen (Sie können diese Methode auf allen Teiknatool Drechselmaschinen verwenden). Nicht hämmern oder anderweitig darauf schlagen. Eine Auswurfstange ist im Set inkludiert.

Bei der Montage sorgfältig die innere Reitstockaufnahme und den Schaft des Nova Mitlaufkörnners mit einem sauberen Tuch abwischen (jegliche Späne oder Holzstaub können eine zufriedenstellende Passgenauigkeit verhindern). Gleichermaßen die Konusbohrung im Nova Mitlaufkörner und der Zentrierspitze reinigen.

DEMONTIEREN:

ACHTUNG!! Das Nova Mitlaufkörnnersystem hat einen hohlen Konussschaft. Ein leichter Stoß mit dem Auswurfstab genügt um den Schaft zu lösen. Verwenden Sie auch den Auswurfstab um Aufsätze aus dem Mitlaufkörner zu entfernen. Hierbei genügt auch ein leichter Stoß.

Vielen Dank für den Kauf unseres NOVA Mitlaufkörnersystems!

Das System ist eine nützliche Ergänzung zu Ihrem Drechselzubehör. Teknatool bietet eine vielfältige Bandbreite an interessanten Holzbearbeitungsprodukten, wie z.B. die NOVA Spannftuttersysteme und NOVA Drechselmaschinen. Weitere Auskunft dazu gibt Ihnen Ihr NOVA-Fachhändler.

DIESES HANDBUCH GIBT AUSKUNFT ÜBER DIE SICHERHEIT UND DIE BETRIEBNAHME DES MITLAUFKÖRNERSYSTEMS UND MUSS VOR GEBRAUCH GELESEN UND VERSTANDEN WERDEN.

Das NOVA Mitlaufkörnersystem ist ein Multifunktions-Mitlaufkörner, welches eine Reihe von verschiedenen Supports für die meisten Arbeiten zwischen den Spitzen bietet. Es kann auch als Support für einige fliegende Drechselarbeiten dienen. Dieses benutzerfreundliche System aus gehärteten, schnell wechselbaren Mitlaufkörnern (mit MK2, so wie die Aufnahme) bietet maximale Vielseitigkeit.

Dieses System hat eine MK2 Aufnahme, so dass es nur auf Reitstockspindeln mit einer 2MK Bohrung passt. Wenn Ihre Drechselmaschine keine Hohlspindel hat, kann die Hohlbohrfunktion des Körners nicht verwendet werden.

Der Körner kann an eine MK1 oder MK3 Spindel angepasst werden, indem ein passende Reduzierhülse verwendet wird: MK1 / MK2 oder MK2 / MK3.

Die Reduzierhülse ist nicht im Lieferumfang enthalten.

Wenn das Mitlaufkörnersystem mit der Reduzierhülse verwendet wird, kann die Hohlbohrfunktion nicht verwendet werden.

MK4 oder größere Aufnahmen sollten für dieses Mitlaufkörnersystem nicht verwendet werden, da die Kapazitäten dieser Drechselmaschinen im Allgemeinen für ein solches System nicht geeignet sind.

Längsholzarbeiten sollten eine Größe von 150 mm x 1.000 mm nicht überschreiten. Beim Querholzdreheln sollte der Werkstückdurchmesser nicht größer als 400 mm, die Tiefe nicht mehr als 150 mm betragen.

Teilleiste und Explosionszeichnung:

1. 3-fach gelagerter Mitlaufkörner mit Durchgangsbohrung
2. 60 Grad Körner-Aufsatz (für mittlere bis schwere Werkstücke)
3. Körner mit Druckring (für empfindliche Hölzer)
4. Abnehmbare Spitze für Körner mit Druckring
5. Miniaturkörner-Aufsatz (D= 6,35 mm für kleine Werkstücke)
6. Gewindekörnerbolzen
7. Schraube für Gewindekörnerbolzen
8. Schraube für Gewindekörnerbolzen
9. Stufenkegel-Aufsatz beidseitig
10. Auswurfstab

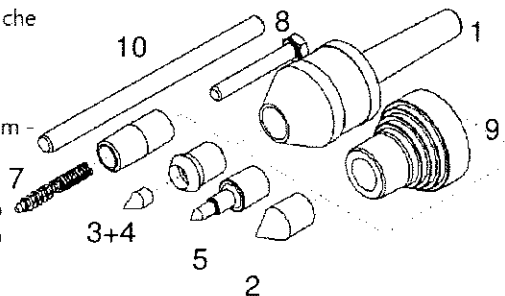

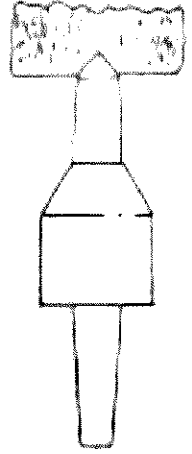
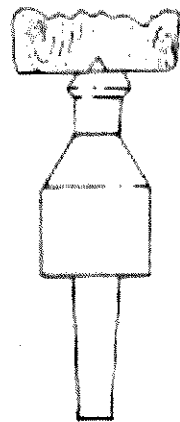
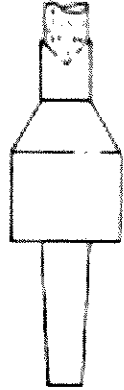
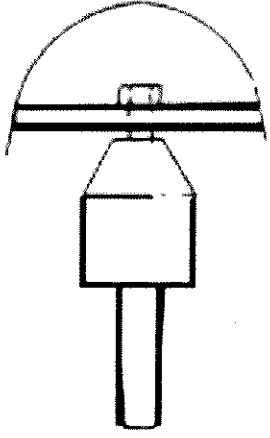
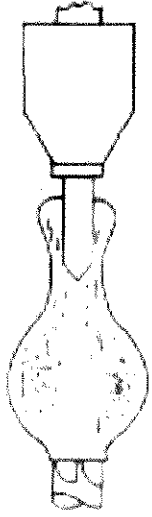
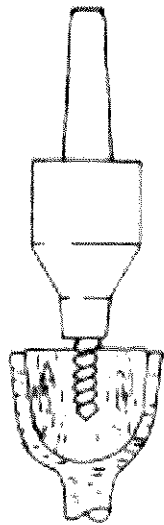
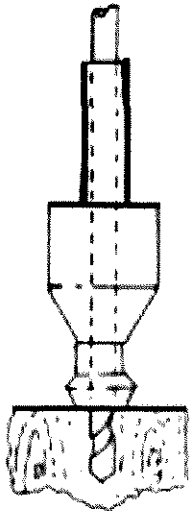

METHODEN UM HOLZSUPPORTS ZU DREHEN

Siehe Bild 2. Die Gewindeschraube kann als Aufnahme für spezielle Holzsupports verwendet werden. Die Schraube selbst dreht sich durch das Gewinde nicht mittig (die Mitlaufkörner-teile sind jedoch alle konzentrisch)

Um eine exakte Rundlaufgenauigkeit zu gewährleisten, am besten das ungeformte Holzstück auf der Mittelschraube des Mitlaufkörners montieren und mit einem Mitnehmer aus dem Spindelstock einstellen. Danach kann das Holzstück nach Belieben geformt werden.

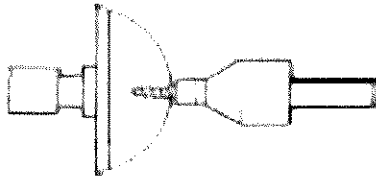

Um einen Holzsupport ganz abzdrehen (ohne Haltebereich vom Mitnehmer, wie in der obigen Methode beschrieben), montieren Sie die Gewindegörnerbolzen direkt auf den MK2 Schaft des Spindelstocks. Einzig ein MK2 Kegel im Spindelstock ist für diese Methode erforderlich. Die einzige Einschränkung bei dieser Methode ist, dass eine MK2 Kegel im Spindelstock erforderlich ist. Montieren Sie das Holz auf der Gewindeschraube. Nun kann der Holzsupport fliegend gedreht werden. Mit dieser Methode kann ein Holzsupport schnell und einfach gedreht werden und ist eine ideale Methode für einmalig verwendbare Supports.

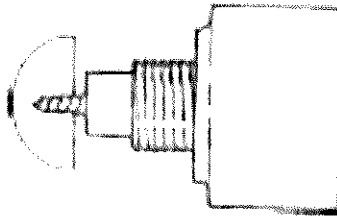

Die Maschinengewindeschrauben-Methode funktioniert am besten, wenn das Holzsupport in Intervallen für wiederholte Arbeiten genutzt wird. Der Support ist leicht zu montieren und kann genauer zentriert werden als bei der Körnergewindeschraubenmethode.



VERWENDUNGSMÖGLICHKEITEN:

Körner mit abnehmbarer Spitze und Druckring: Siehe Bilder 3 + 5

Bild 3: Tieflochbohren mit Körner. Durchgangsbohrung ca. 7,95 mm. Diese Funktion kann nur auf Drechselbänken mit einer hohlen Reitstockspindel verwendet werden.



Bild 5: Funktion des Körners mit abnehmbarer Spitze: Der Druckring unterstützt den Aufnahme punkt des Körners. Ideal für empfindliche Hölzer.

Miniatürkörneraufsatz:

Ideal für kleine Werkstücke. Durch die Verlängerung kann man bis zum Ende drehsehn.



Gewindekörner: Siehe Bilder 2, 6 + 7

Dieser Körner hat ein Innengewinde, um entweder eine Schraube oder Stockschraube aufzunehmen.

So kann man mit dem Körner Zapfen oder Scheiben als Aufnahme zum Drehen von Schüsseln oder Hohlgefäßen verwenden.

Mit seinem Innenkonus kann dieser Körner auch für die schnelle Montage von Rund- oder Kanthölzern bis zu 8mm für Spindelanwendungen eingesetzt werden.



Bild 2: Drehen Sie einen gewöhnlichen Zapfen. Befestigen Sie diesen mit der Schraube im Gewindeabschnitt an den Körner. Dies dient als Unterstützung für Arbeiten an kleineren Schüsseln und anderen Hohlgefäßen. Besonders nützlich für wiederholende Drehselarbeiten.

Bild 6: Miniatuur-Innenkonus Funktion: Für kleine Rundhölzer bis zu 12 mm (oder Kanthölzer bis zu 6 mm). Ideal für schnelles einspannen kleinerer Werkstücke.

Bild 7: Als Unterstützung fürs Schüsseldrehen. Die 5/16" Schraube wird an eine Holzscheibe befestigt, die als Unterstützung beim Drehsehn dient.

60 Grad Körner-Aufsatz: Siehe Bild 4

Ideal für mittlere bis schwere Hölzer. Dieser Aufsatz funktioniert wie ein normaler Mitlaufkörner.



Stufenkegel-Aufsatz:

Dieser große Kegelaufsatz wird mit dem Gewindekörner an den Reitstock fixiert. Er kann für Rundhölzer bis zu 40 mm, für „Split Turning“ oder andere Arbeiten verwendet werden.

Alternativ kann der Kegel in umgekehrter Richtung auf den Gewindekörner montiert werden, wobei man mit der langen Aufnahme und den Stufen Werkstücke einspannt. Der lange Kegel ermöglicht das Einspannen von Hohlprofilen von 26 mm bis 32 mm.

