

EN

SV

DE

FR

FI

NL

CS

AR

TORMEK[®] T-2

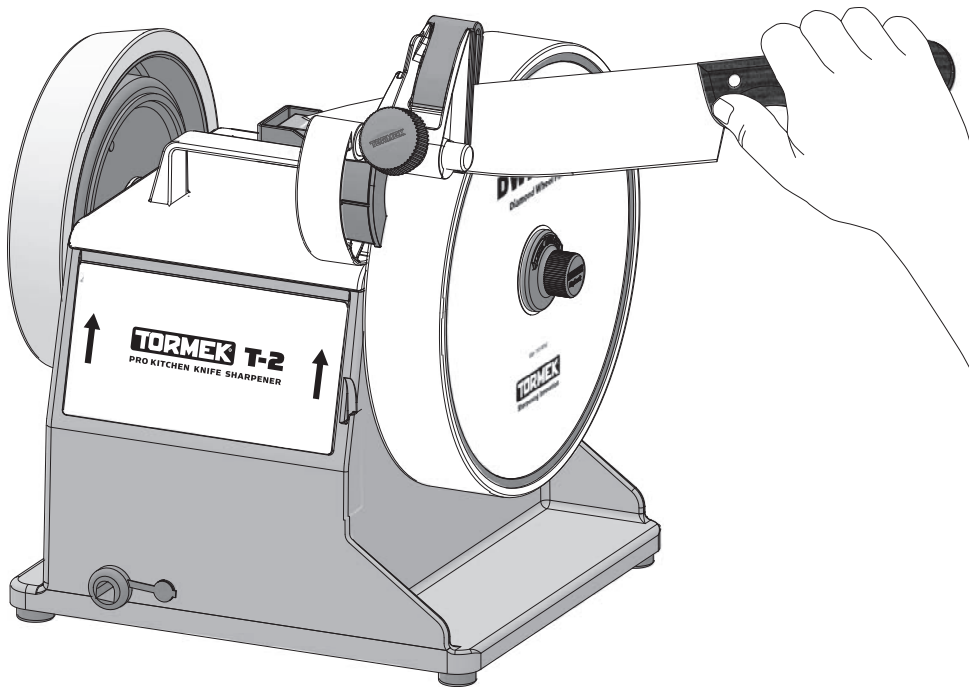

Knife Sharpening for the Professional Kitchen

The Tormek T-2 Knife Sharpener has been made to meet the professional kitchen's need for an efficient workflow and effective sharpening. The concept is a further development of the diamond bench stone, which in combination with the control of the edge angle makes it possible to easily achieve a professional sharpening, right when and where needed.

Machine Measurement: Width 240 mm, Depth 210 mm, Height 285 mm.

Machine Weight: 6.3 kg **Grinding Wheel:** Tormek Diamond Wheel Fine DWF-200, Ø 200×40 mm, 120 rpm, torque 8.4 Nm. **Honing Wheel:** Ø 160×30 mm

Housing: Zinc cast top, Impact resistant ABS plastic **Motor:** Industrial single phase, 120 W (input) 230 V, 50 Hz or 115 V, 60 Hz, duty 30 min/hour, maintenance free, silent running 54 dB, 10,000 hour life. **Warranty:** 8-year warranty, 5 years + 3 years, upon registration at tormek.com. 2-year warranty if the product is used by a professional sharpening service.

Handle
knife sizes:



Height
14–60 mm
($\frac{9}{16}$ "– $2\frac{3}{8}$ ")



Thickness
Max 3.5 mm
($\frac{9}{32}$ ")

Getting Started

1. Mounting the diamond wheel

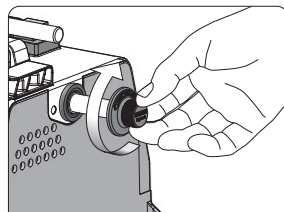

Unscrew the left-handed thread EzyLock nut by hand.

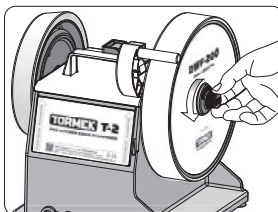

Mounting: Put the wheel onto the shaft and turn the EzyLock anticlockwise by hand. When sharpening, the grinding wheel will automatically tighten to the correct torque.

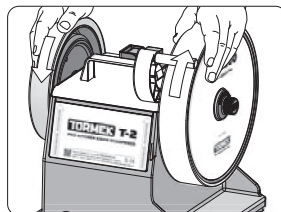

Dismounting: Turn the wheel clockwise by hand whilst holding the honing wheel still, and the EzyLock washer nut will automatically become loose.

2. Mounting the honing wheel

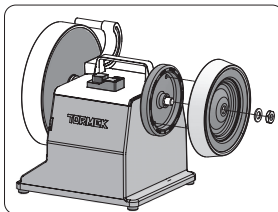
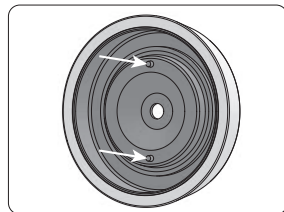

Make sure the pins on the honing wheel locate into the holes on the drive wheel.

3. Mounting the clamp

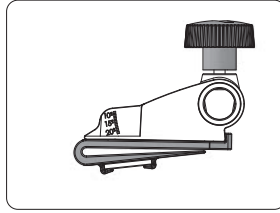
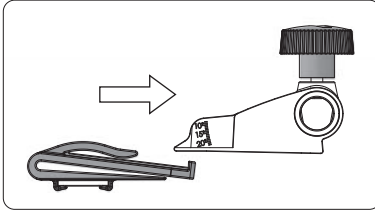

4. Mounting the pointer

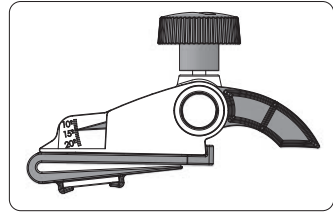
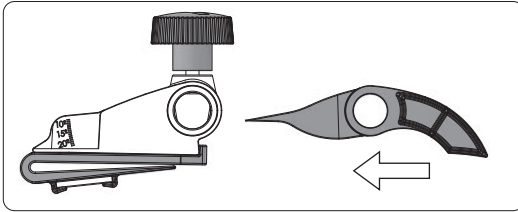

5. Positioning the jig on the axis

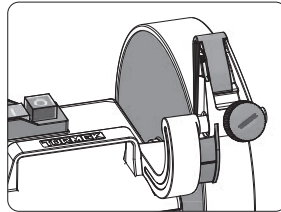
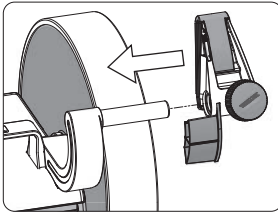

Important Information Regarding the Diamond Wheel

Always clean the knife before sharpening, otherwise the function of the grinding wheel can be altered.

At first usage, the diamond surface will seem aggressive but after a short break-in period, the diamond crystals will stabilise to a uniform level to give a finer surface. This normally takes 2–5 sharpenings.

If necessary clean your sharpener with water, washing-up liquid and a nylon brush. Store the machine in a dry area.

Sharpening Instructions

1. Set the desired edge angle

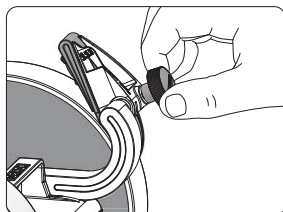

15° setting will give a 30° cutting angle.

Tip You will save time and prolong the life of your knives by repeating the same edge angle. Then you will only need to remove a minimal amount of steel each time.



Suggested edge angles

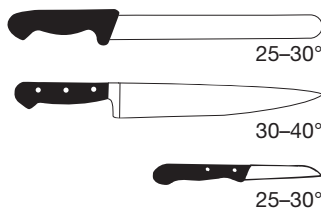

Example edge angle and result. A common angle for a kitchen knife is 30°, so set the pointer at a 15° sharpening angle on each side which will give you a 30° result on your knife.

Which edge angle?

Generally, a smaller edge angle gives a sharper edge whilst a larger edge angle is stronger and longer lasting. For example, a knife that will be used for meat should have a larger edge angle than a thinner fillet or vegetable knife. The composition of the steel will also affect which angle is most suitable. A high quality knife blade generally maintains sharpness at a smaller edge angle compared to a knife blade of low quality steel.

Japanese knives are sharpened with a slightly smaller angle compared to European knives. If the knife is only sharpened on one side, a suitable edge angle for that side can be 20–25°.

2. Position the knife and start sharpening

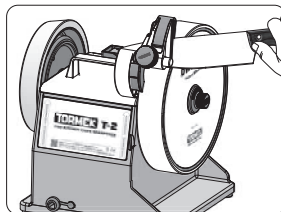
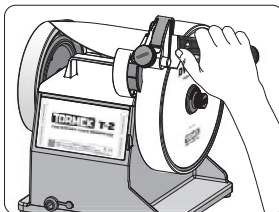
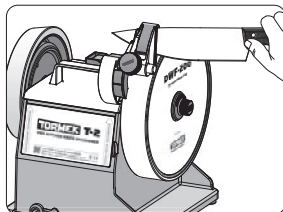

First, make sure the knife is clean. Start the machine. Position the knife in the jig and move it down towards the grinding surface. Slide the knife evenly over the grinding wheel applying a light pressure. Ensure that the knife is in contact with the full width of the wheel. Follow the shape of the knife. Let the jig guide determine the angle. 2–3 sweeps are normally enough if you sharpen at the same angle as previously.

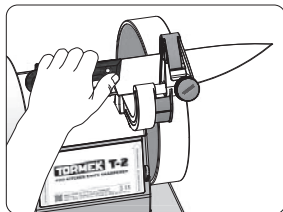

Sharpen the other side in the same way.

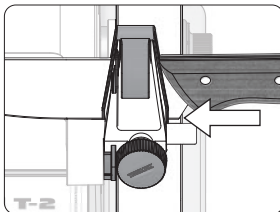

If the knife handle is in the way – loosen and move the jig a little so the knife blade can run effortlessly towards the wheel.

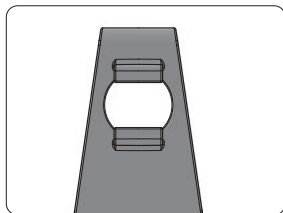
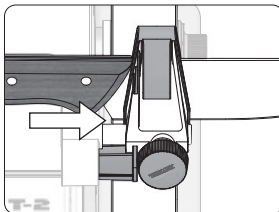

To help keep the diamond sharpening wheel clean, a magnet is attached to the back side of the jig. It collects steel particles during sharpening.

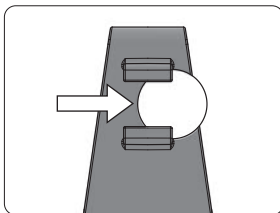

If you feel that the magnet interferes your sharpening (some knives tend to stick to it) you can easily remove it.

Note Sharpening dust can sometime result in small scratches on the knife blade. You can use the included protective papers to avoid this, see p. 62 for instruction.

3. Hone to final finish

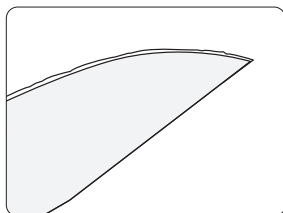

After sharpening, a “burr” is created. It needs to be honed away in order to get a sharp edge that will not break in use.

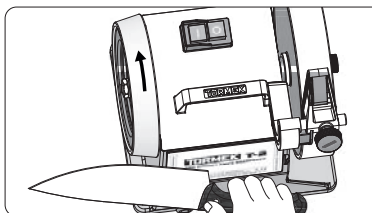

Before you start honing, make sure that the honing wheel rotates **away from** the edge, otherwise the knife will cut into the wheel.

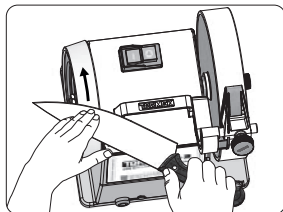
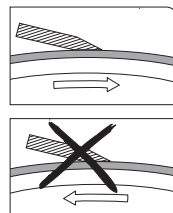

Move the knife sideways with a light pressure. Pay close attention so you do not apply an angle too steep or you will dull the edge. A couple of strokes on each side is usually enough. Now you have a sharp knife!



The burr can sometimes (depending on the quality of the steel) bend to one side and then the other, therefore it is sometimes better to hone alternately between the sides.

If the burr is not honed away, the knife can feel dull, even though it is “freshly sharpened”.

Safety

Grinding and Sharpening

- Tormek T-2 is designed for knife sharpening. Only use the machine for the purpose it is designed for. Follow the instructions.
- Only use Tormek original accessories. Use of other accessories than which are recommended can be a danger for the user.
- The Tormek jigs and accessories are especially designed for Tormek machines and must not be used on any other grinder.
- Do not force the machine. It will do the job better and safer at the rate for which it was designed.
- Make sure your hands are dry and clean from grease and oil.
- Do not wear loose clothing, gloves, neckties, rings, bracelets etc., which can get caught in the moving parts.
- Keep long hair covered or tied back. Non slip footwear is recommended.
- Keep a secure footing and balance when working with the machine.
- Avoid body contact with earthed objects (e.g. pipes, radiators, refrigerators, stoves etc.).
- Keep your hands and fingers away from the area between the jig and the grinding wheel.
- Ensure that you have full control of your work. Use common sense and do not use the machine when you are tired.

Condition of the Machine

- Before using the machine it should be checked to determine that it will operate properly and perform its intended function. Do not use the machine if the switch does not turn it on and off.
- Inspect the cord set periodically. If damaged, have it exchanged by qualified personnel. This is also valid for an extension cable if used.
- Disconnect the machine from the power supply before servicing and when changing the grinding wheel or the honing wheel.
- Only use Tormek original grinding wheels intended for model T-2. Max. diameter 200 mm and max. width 40 mm. Hole diameter 12 mm.
- Do not snatch the cable when pulling it out from the socket. Ensure that the cable is kept away from sharp edges, oil or heaters.

Place of Work

- Connect the machine to an earthed power supply with the voltage and Hz, which is written on the machine shield.
- If you use the machine outdoors and if you use an extension cable, the extension cable must be approved for outdoor use.
- Do not use the machine close to inflammable gases or liquids or in a dangerous environment, e.g. wet locations and do not expose it to rain.
- Ensure that any tools (e.g. spanners or adjustable wrenches) are removed from the grinding machine before turning it on.

- The machine should be operated on a flat, stable surface. Keep work area clean. Cluttered areas and benches invite accidents. Keep work area well lit.
- All children or visitors should be kept at a safe distance from the work area.
- Make workshop kid proof with padlocks or master switches.

Grounding Instructions

- In the event of a malfunction or breakdown, grounding provides a path of least resistance for electric current to reduce the risk of electric shock. This tool is equipped with an electric cord having an equipment-grounding conductor and a grounding plug. The plug must be plugged into a matching outlet that is properly installed and grounded in accordance with all local codes and ordinances.
- Do not modify the plug provided – if it will not fit the outlet, have the proper outlet installed by a qualified electrician.
- Improper connection of the equipment-grounding conductor can result in a risk of electric shock. The conductor with insulation having an outer surface that is green with or without yellow stripes is the equipment-grounding conductor. If repair or replacement of the electric cord or plug is necessary, do not connect the equipment-grounding conductor to a live terminal.
- Check with a qualified electrician or service personnel if the grounding instructions are not completely understood, or if in doubt as to whether the tool is properly grounded.
- Use only 3-wire extension cords that have 3-prong grounding plugs and 3-pole receptacles that accept the tool's plug.
- Repair or replace damaged or worn cord immediately.
- This machine is intended for use on a circuit that has an outlet that looks like the one illustrated in Sketch A in Figure 82.1. The tool has a grounding plug that looks like the plug illustrated in Sketch A in Figure 82.1. A temporary adapter, which looks like the adapter illustrated in Sketches Band C, may be used to connect this plug to a 2-pole receptacle as shown in Sketch B if a properly grounded outlet is not available. The temporary adapter should be used only until a properly grounded outlet can be installed by a qualified electrician. The green-colored rigid ear, lug, and the like, extending from the adapter must be connected to a permanent ground such as a properly grounded outlet box.

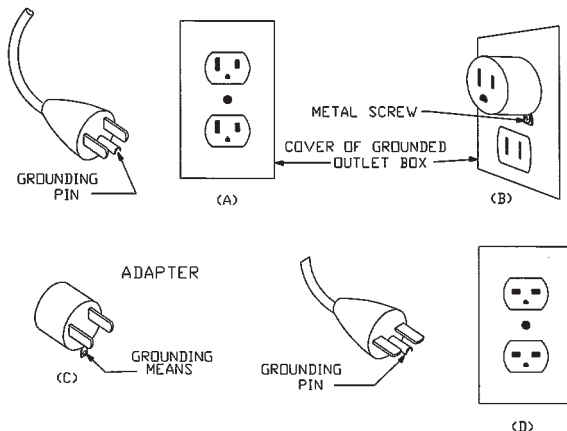



Figure 82.1
Grounding methods

Tormek T-2 Machine Label 230 V

 Please read the instructions before operating the machine.



ARTICLE NO: T-2 PRO II/GB
SERIAL NO:
DATE:

220-240 V, 50-60 Hz. 120 W (input),
 120 rpm. Duty 30 min/hour.
 Max wheel diameter 200 mm.

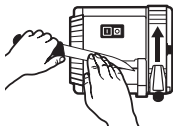
Made in Sweden by
 Tormek AB, 711 34 Lindesberg
www.tormek.com



Always hone **away**
 from the edge.

  

Tormek T-2 Machine Label 115 V

ARTICLE NO/NUMÉRO D'ARTICLE:
 T-2 PRO II/US
SERIAL NO/NUMÉRO DE SÉRIE:

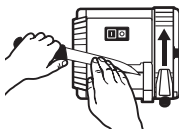

DATE/DATE:

100-115 V, 50-60 Hz.
 120 W (input/entrée), 120 rpm.
 Duty 30 min/hour./Utilisation 30 min/h.
 Max diameter stone/de la meule 200 mm.



EN Always hone **away** from the edge
FR Toujours démorfiler **dans** le sens de rotation 

CONFORMS TO UL STD 987 CERTIFIED TO CSA STD C22.2 NO 71.2

 C  US

Intertek
 3196221

Made in Sweden/Fabriqué en Suède: Tormek AB, 711 34 Lindesberg



Warning: Do not expose the machine to rain and do not use in damp places.

After the Work

- Never leave the machine running unattended.
- Store the machine in a locked room and out of reach of children and unauthorized persons.

Sound Level

- Idling (no load): 54 dB(A)
- Grinding: 62.5 dB(A)
- Honing and polishing: 61 dB(A)

Spare Parts and Repairs

The machine complies with the relevant safety rules. Repairs should only be carried out by qualified persons using original spare parts, otherwise this may result in considerable danger for the user.

Spare part list

See page 63.

Tormek Warranty

The Tormek warranty covers all parts in your Tormek T-2 against material and/or manufacturing defects. The Tormek warranty guarantees the function of your machine but does not cover normal wear and tear, incorrect use or neglect. The warranty does not include freight costs. Valid together with the purchase receipt.

In the event that your Tormek T-2 needs service – contact us, see below. In many cases the problem can be solved over the phone or by sending a spare part. Do not return the machine without an agreement with your Tormek dealer.

Tormek AB, Torphyttvägen 40, SE-711 34 Lindesberg
Tel. +46 581 147 90, E-mail: support@tormek.se

Knivslipning för det professionella köket

Tormek T-2 knivslipmaskin är speciellt anpassad för det professionella kökets krav på resultat och enkelhet. Konceptet är en vidareutveckling av diamantbrynet, som i kombination med en patentsökt styrning av eggvinkeln gör det möjligt att enkelt få en professionell slipning, precis när du behöver det!

Mått maskin: Bredd 240 mm, Djup 210 mm, Höjd 285 mm. **Vikt maskin:** 6,3 kg

Slipskiva: Tormek Diamond Wheel Fine DWF-200, Ø 200×40 mm, 120 varv/min.

Vridmoment 8,4 Nm. **Brynskiva:** Ø 160×30 mm **Stativ:** Slagtålig ABS plast, överdel helgjuten i zink **Motor:** Enfas industrimotor 120 W (ineffekt) 230V, ~ 50Hz, drift 30 min/h, underhållsfri, tystgående 54 dB, >10 000 timmars driftstid.

Garanti: 8 års garanti, 5 år + 3 år när du registrerar maskinen på tormek.com.

2 års garanti vid användning som professionell slipservice.

Klarar
knivstorlek:



Höjd 14–60 mm



Tjocklek
Max 3,5 mm

Börja så här

1. Montera slipskivan

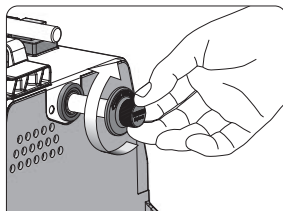

Skruva av Ezylockmuttern som är vänstergängad.

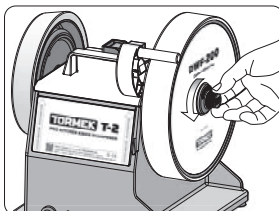

Montering: Montera diamantskivan och gänga på EzyLock-muttern moturs för hand. När du börjar slipa dras EzyLock-muttern automatiskt åt till rätt vridmoment.

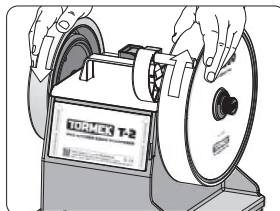

Demontering: Håll fast brynskivan med ena handen och rotera diamantskivan medsols med den andra, EzyLock-muttern lossar då automatiskt.

2. Montera brynskivan

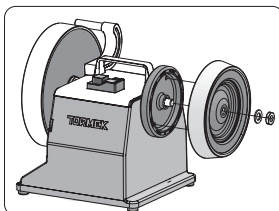
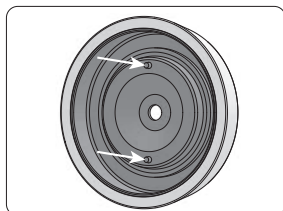

När du monterar brynskivan: Se till så att brynskivans drivtappar passar in i hålen på drivhjulet.

3. Montera styrningen

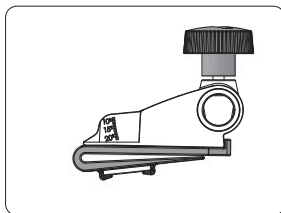
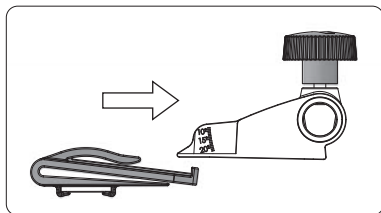

4. Montera visaren

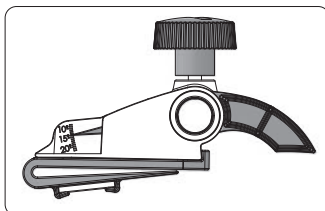
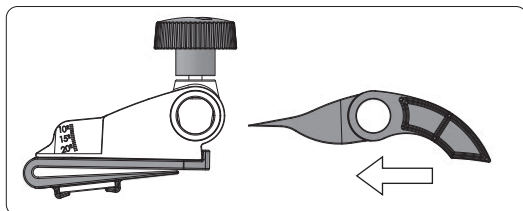

5. Positionera jiggen på axeln

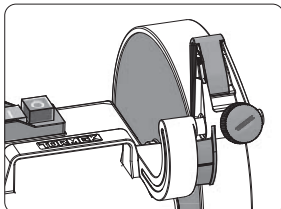
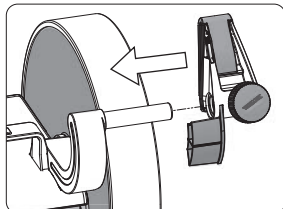

Viktigt om diamantslipskivan

Rengör alltid kniven innan du slipar den, slipskivans egenskaper kan annars påverkas.

Vid första användningen har diamantskivan en hög avverkning och ger en grov yta, efter en kort inkörningsperiod kommer skivans alla diamantkorn att jämnas av till samma nivå och skivans egenskaper kommer då att stabiliseras och ger en finare yta. Detta sker normalt efter 2–5 slipningar.

Vid behov rengör slipskivan med vatten, diskmedel och en nylonborste. Förvara alltid maskinen i ett torrt utrymme.

Instruktion slipning

1. Ställ in önskad slipvinkel

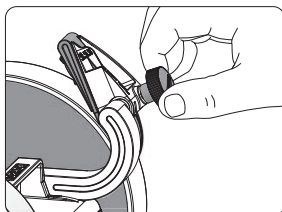

15° inställning
ger 30° skärvinkel.

Tips Spar tid genom att alltid slipa kniven till samma eggvinkel. Du tar då bort minimalt med stål vid varje slipning. (Dessutom håller dina knivar längre!)



Förslag eggvinklar

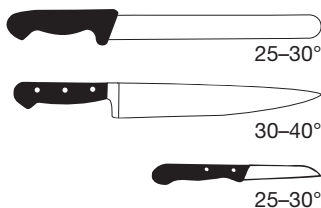

Exempel vinkelinställning och resultat. En vanlig vinkel på en kökskniv är 30°, du ställer då in visaren på 15° slipvinkel på varje sida vilket ger 30° resultat på kniven.

Vilken eggvinkel ska jag ha?

Generellt gäller att en liten eggvinkel skär bättre, medan en större eggvinkel är starkare och håller längre. T.ex. bör en kniv som ska användas för kött ha en större eggvinkel än en tunnare filé- eller grönsakskniv. Stålets egenskaper påverkar också vad som är lämpligt, ett knivblad av hög kvalitet klarar generellt att hålla skärpan vid en mindre eggvinkel jämfört med ett knivblad av lägre kvalitet.

Japanska knivar slipas med någon grad mindre vinkel än europeiska knivar. Slipas kniven på bara en sida är en lämplig inställning för denna sida 20–25°.

2. Positionera kniven och börja slipa

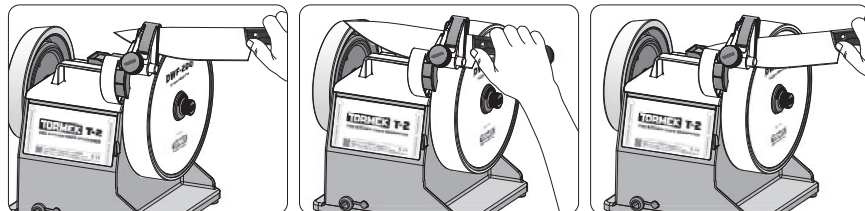

Se till att kniven är ren innan du börjar slipa. Starta maskinen. För in kniven i styrningen och ner mot slipskivan. För kniven i jämn takt över slipskivan med ett lätt tryck. Styr så att kniven ligger an mot hela slipskivans bredd. Följ eggens form. Låt styrningen styra vinkeln. 2–3 drag är lagom om du har en normalt slitna kniv som slipas i samma vinkel som tidigare.

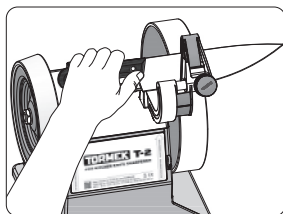

Vänd sedan och slipa motsatt sida på samma sätt.

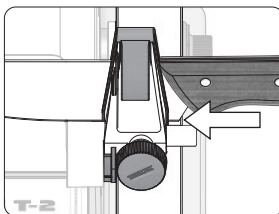

På knivar där handtaget tar i styrningen – lossa och flytta styrningen lite på axeln så att knivbladet kan gå ostört mot slipskivan.

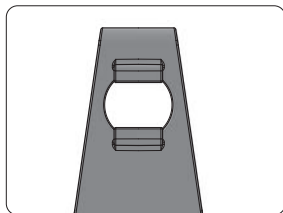
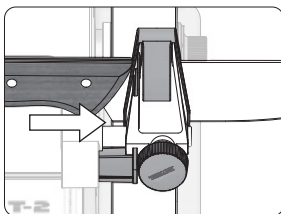

Styrningen har en magnet på undersidan som samlar upp stålpartiklar under slipningen. Det hjälper till att hålla slipskivan ren.

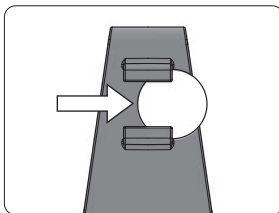

Om du upplever att magneten stör slipningen (vissa knivar tenderar att fästa sig mot den) så kan du enkelt ta bort den.

Notera Slipdamm kan ibland resultera i små repor på knivbladet. Du kan använda de inkluderade skyddspapprena för att undvika detta, se s. 62 för instruktion.

3. Bryna kniven till slutfinish

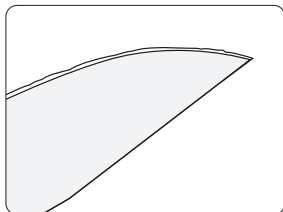

När man slipat en kniv bildas alltid en liten råegg eller "skägg". Den behöver brynas bort för att få en vass och hållbar egg.

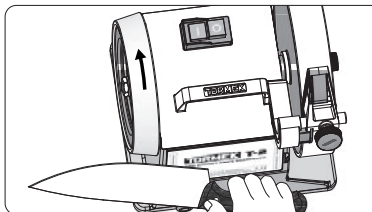

Innan du börjar bryna, säkerställ att brynskivan roterar från eggen, kniven kommer annars att skära in i brynskivan.

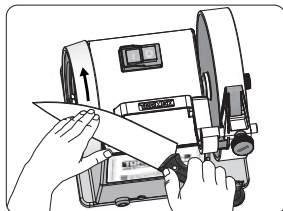
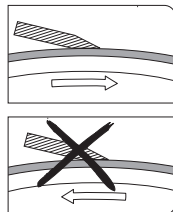

För kniven fram och tillbaka med ett lätt tryck. Var noga med att du inte har för brant vinkel för då trubbar du eggen. Ett par gånger på var sida brukar räcka. Du har nu en färdigslipad och vass kniv!



Råeggen kan ibland (beroende på stålqualitet) böja sig åt ena och andra hållet och därför kan det ibland vara bättre att bryna växelvis mellan de båda sidorna.

Om råeggen inte brynas bort kan kniven upplevas som slö, fastän den är "nyslipad".

Säkerhet

Slipning och bryning

- Tormek T-2 är endast avsedd för knivslipning. Använd bara maskinen till det den är avsedd för. Följ instruktionen.
- Använd endast Tormeks tillbehör. Användning av andra tillbehör eller tillsatser än de som rekommenderas kan innebära en fara för användaren.
- Tormeks tillbehör är speciellt gjorda för Tormek-maskiner och får inte användas på någon annan slipmaskin.
- Forcera inte maskinen. Den gör arbetet bättre och säkrare vid den hastighet den är konstruerad för.
- Se till att dina händer är torra och rena från fett och olja.
- Ha inte lösa kläder, handskar, slipsar, ringar, halsband etc, som kan fastna i de rörliga delarna.
- Skydda långt hår med hårnät. Använd halkfria skor.
- Stå eller sitt stadigt och med god balans när du jobbar med maskinen.
- Undvik kroppskontakt med jordade ytor (t.ex. rör, element, kylskåp, spis etc.).
- Håll dina händer och fingrar borta från området mellan slipstödet och slipskivan.
- Håll god uppsikt på arbetet, använd sunt förnuft och använd inte maskinen när du är trött.

Maskinens kondition

- Kontrollera att maskinen fungerar som den skall och att den inte är skadad innan du använder den. Använd inte maskinen om strömbrytaren inte slår av och på.
- Kontrollera sladden regelbundet så att den inte är skadad. Om den är skadad skall den bytas ut av kvalificerad person. Detta gäller även för skarvsladden om en sådan används.
- Dra ur stickkontakten från nätet innan du servar maskinen och vid byte av slipskiva eller brynskiva.
- Använd endast Tormek originalslipskivor. Max diameter 200 mm och max bredd 40 mm. Håldiameter 12 mm.
- Ryck aldrig i sladden för att ta ur stickkontakten. Se till att sladden inte är i närheten av vassa kanter, olja eller värmekällor.

Arbetsplatsen

- Anslut maskinen till ett jordat uttag med den spänning och periodtal som maskinskylten anger.
- Om maskinen används utomhus och om du använder en skarvsladd, måste skarvsladden vara godkänd för utomhusbruk.

- Använd inte slipmaskinen i närheten av lättantändliga gaser eller vätskor eller i en farlig miljö, t.ex. våta lokaler och utsätt den inte för regn.
- Se till att ev. verktyg (t.ex. skruvnycklar, skiftnycklar) är borttagna från maskinen innan den startas.
- Placera maskinen på ett plant och stadigt underlag. Håll arbetsytan ren. Röriga ytor och bänkar framkallar olyckor. Se till att ha bra belysning.
- Barn och obehöriga bör hållas på ett säkert avstånd från arbetsytan.
- Gör arbetsplatsen barnsäker med hänglås eller huvudströmbrytare.

Instruktioner om jordning

- I händelse av fel eller avbrott, reducerar jordning risken för elektrisk stöt genom att strömmen avleds. Den här maskinen är utrustad med en jordad kabel och stickkontakt. Kontakten måste anslutas till ett matchande eluttag som är installerat och jordat enligt gällande lagar och föreskrifter.
- Modifiera inte originalstickkontakten – om den inte passar i eluttaget, låt en behörig elektriker installera ett passande eluttag.
- Felaktig anslutning av den jordade kontakten kan resultera i en elektrisk stöt. Den isolerade jordkabeln har en grön färg, med eller utan gula ränder. Om sladden eller stickkontakten måste bytas, anslut den då inte till en fungerande strömkälla.
- Kontrollera med en behörig elektriker eller servicepersonal om ni inte helt förstått instruktionerna, eller om ni är tveksam till om maskinen är ordentligt jordad.
- Använd bara förlängningskabel med jordad stickkontakt och jordade eluttag där maskinens stickkontakt passar.
- Reparera eller byt en skadad eller sliten sladd omgående.

Efter arbetet

- Lämna aldrig maskinen påslagen.
- Förvara maskinen i låst utrymme och utom räckhåll för barn och obehöriga.

Maskinskytt för modell Tormek T-2

 Please read the instructions before operating the machine.

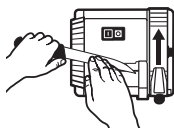

Always hone **away**
from the edge.

ARTICLE NO: T-2 PRO II/EUR

SERIAL NO:

DATE:

220-240 V, 50-60 Hz, 120 W (input),
120 rpm. Duty 30 min/hour.
Max wheel diameter 200 mm.

Made in Sweden by
Tormek AB, 711 34 Lindesberg
www.tormek.com



Varning: Utsätt inte maskinen för regn och använd den inte i fuktiga miljöer.

Ljudnivå

- Vid tomgång (utan belastning): 54 dB(A)
- Vid slipning: 62,5 dB(A)
- Vid bryning och polering: 61 dB(A)

Reservdelar och reparationer

Den här maskinen uppfyller gällande säkerhetsstandarder. Reparationer skall göras av kvalificerad personal och med original reservdelar. Felaktigt utförd reparation kan medföra allvarlig skada för användaren.

Tormek garanti

Tormekgarantin gäller sju år från inköpsdatum och innefattar alla delar i din Tormek T-2 vad gäller material- och tillverkningsfel. Tormekgarantin garanterar din maskins funktion men täcker inte normalt slitage, felanvändning eller misskötsel. Garantin innefattar inte fraktkostnader. Giltigt tillsammans med inköpskvitto.

Om din Tormek T-2 behöver service – kontakta oss, se nedan. Många gånger kan problemet lösas per telefon eller genom att skicka en reservdel. Skicka inte tillbaka maskinen utan överenskommelse med din Tormekhandlare.

Tormek AB
Torphyttvägen 40
711 34 Lindesberg

Tel: 0581-147 90

E-post: support@tormek.se

Reservdelsslista – Modell T-2

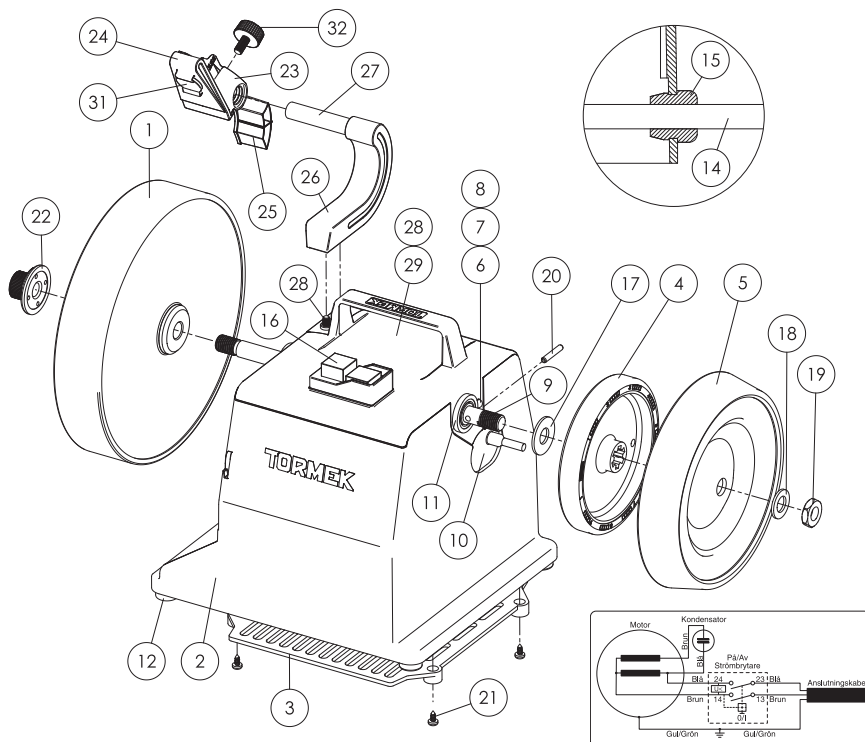

Pos	Benämning	Antal	Art.nr.
1	Slipskiva	1	6078
2	Stativ	1	3020 (230V) 3060 (115V)
3	Bottengaller	1	3185
4	Drivhjul	1	3208-07 (230V) 3186-07 (115V)
5	Brynskiva med polergummi	1	3670-07
6	Svängaxel	1	1400
7	* Bussning för svängaxel	3	3128
8	* Distansfjäder för motorn	1	0770
9	Huvudaxel	1	1048
10	Motor 120 W	1	6168 (230V) 6010 (115V)
11	Huvudaxellager	2	3061
12	Gummifot	4	3198
13	* Maskinskylt	1	7750 (SE/EN) 7770 (EN/FR)
14	Sladdställ	1	6031 (SE) 6041 (CH) 6043 (US) 6050 (JP) 6053 (GB) 6055 (AU) 6057 (ZA)

Pos	Benämning	Antal	Art.nr.
15	Kabelgenomföring	1	6081 (230V) 6191 (115V)
16	Strömbrytare	1	6320 (230V) 6330 (115V)
17	Bricka för drivhjul	1	5081
18	Bricka för brynskiva	1	5350
19	Mutter, M12 h=6	1	1051
20	Låsbinne för drivhjul	1	5071
21	Skruv för bottengaller	4	5191
22	EzyLock	1	3520
23	Jigg	1	2480
24	Klämma	1	3690
25	Visare	1	3680
26	Hållare för axel	1	2490
27	Axel	1	1420
28	Skruv M5×10	6	5590
29	Maskinöverdel	1	2440
30	* Skruv M4×8	2	5600
31	Magnet	1	5370
32	Rattskruv	1	1185

Vikt enbart maskin: 6,3 kg

* Ej visad på ritningen.

Messerschleif für die professionelle Küche

Die Tormek T-2 Messer-Schleifmaschine ist speziell für die professionellen Anforderungen an Resultat und Einfachheit in der Küche angepasst. Das Konzept ist eine Weiterentwicklung des Diamant-Abziehstahls, in Kombination mit einer zum Patent angemeldeten Steuerung des Schneidwinkels. Diese macht es möglich, auf leichte Art und Weise, einen professionellen Schliff zu erhalten – dann wenn Sie ihn benötigen!

Maße: Breite 240 mm, Tiefe 210 mm, Höhe 285 mm. **Gewicht:** 6,3 kg
Schleifscheibe: Tormek Diamant-Schleifscheibe fein DWF-200, Ø200×40 mm, 120 U/min. Drehmoment: 8,4 Nm. **Abziehscheibe:** Ø160×30 mm
Gehäuse: Schlagfester ABS-Kunststoff, Oberteil massiv gegossenes Zink
Motor: Einphasen-Industriemotor 120 W (Eingang) 230 V, ~ 50Hz, betrieb: 30 min/h, wartungsfrei, leise laufend 54 dB, >10 000 Stunden. **Garantie:** 8 Jahre Garantie, 5 Jahre +3 Jahre bei Registrierung unter tormek.com. 2 Jahre Garantie bei professioneller Nutzung.

Bis zu einer
Messergroße:



Höhe 14–60 mm



Dicke
Max 3,5 mm

Erste Schritte

1. Diamant-Schleifscheibe montieren

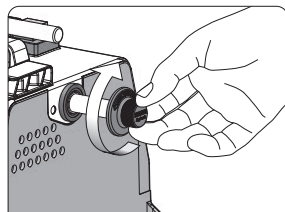

Drehen Sie die linksgängige EzyLock-Mutter von Hand im Uhrzeigersinn ab.

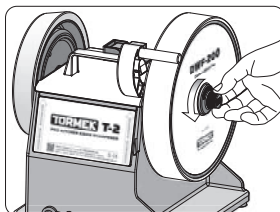

Montage: Montierend Sie die Schleifscheibe und drehen Sie die EzyLock-Mutter von Hand gegen den Uhrzeigersinn an. Bei dem ersten Schleifen zieht sich die EzyLock-Mutter automatisch mit dem korrekten Drehmoment selbst an.

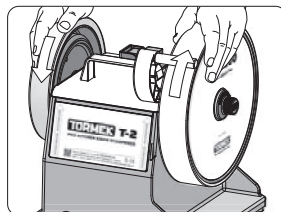

Demontieren: Halten Sie die Abziehscheibe mit einer Hand fest und drehen Sie dann die Diamant-Schleifscheibe im Uhrzeigersinn mit der anderen Hand. Die EzyLock-Mutter löst sich dadurch automatisch.

2. Montage der Abziehscheibe

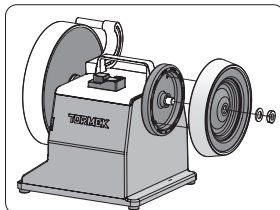
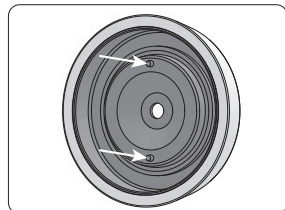

Achten Sie darauf, dass die Antriebszapfen der Abziehscheibe in die Löcher des Antriebsrades einrasten.

3. Montage der Klammer

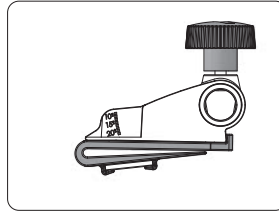
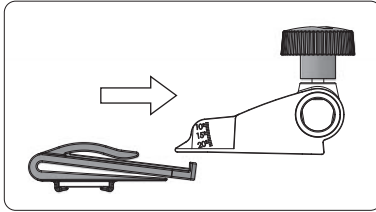

4. Montage des Zeigers

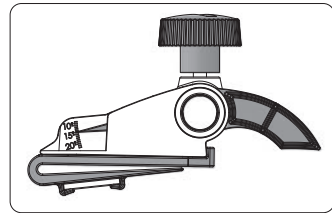
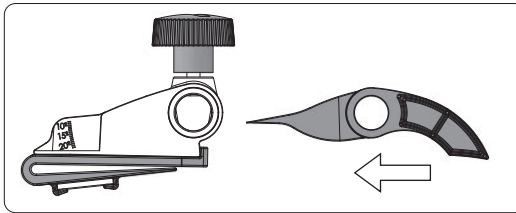

5. Anbringen der Halterung auf der Achsel

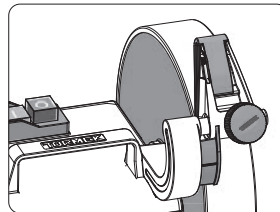
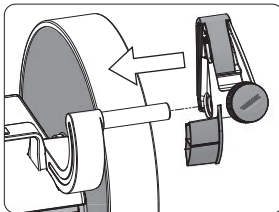

Wichtiges zur Diamant-Schleifscheibe

Immer das Messer vor dem Schleifen reinigen, da sonst die Eigenschaften der Diamant-Schleifscheibe beeinträchtigt werden können.

Bei der ersten Verwendung weist die Diamant-Schleifscheibe einen hohen Abrieb auf und erzielt eine raue Oberfläche. Nach einer kurzen Einlaufzeit sind alle Diamantkörner der Schleifscheibe auf das gleiche Niveau abgerundet und die Schleifscheiben-Eigenschaften stabilisieren sich und eine feinere Oberfläche wird erzielt. Dies geschieht normalerweise nach 2–5 Schleifvorgängen.

Bei Bedarf reinigen Sie die Diamant-Schleifscheibe mit Wasser, Spülmittel und einer Nylonbürste. Lagern Sie die Maschine in einem trockenen Raum.

Schleifanleitung

1. Stellen Sie den gewünschten Schleifwinkel ein

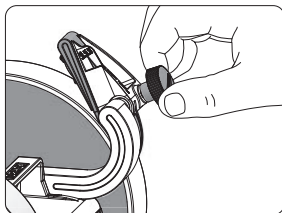

15° Einstellung ergibt
30° Schneidenwinkel.

Tip Sparen Sie Zeit, indem sie immer das Messer mit dem gleichen Schneidenwinkel schärfen. Sie nehmen dadurch eine minimale Menge Stahl bei jedem Schliff ab. (Zusätzlich halten Ihre Messer länger!)



Schneidenwinkel Vorschlag

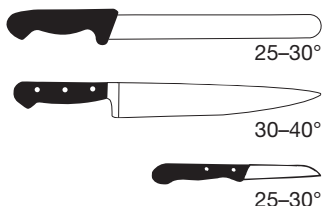

Beispiel der Winkeleinstellung und Ergebnis. Ein typischer Winkel für ein Küchenmesser ist 30°. Stellen Sie den Zeiger auf 15° Schleifwinkel für jede Seite ein, welches ein 30°-Ergebnis auf dem Messer ergibt.

Welchen Schneidenwinkel soll ich wählen?

Generell schneidet ein kleiner Schneidenwinkel besser, während ein größerer Schneidenwinkel stärker ist und länger hält. Z.B. sollte ein Messer, das für Fleisch verwendet wird, einen größeren Schneidenwinkel als ein dünneres Filet- oder Gemüsemesser aufweisen. Stahleigenschaften beeinflussen auch welcher Winkel geeignet ist. Eine Klinge von hoher Qualität bleibt im Allgemeinen mit einem kleineren Winkel länger scharf als im Vergleich zu einer Klinge von geringerer Qualität. Japanische Messer schleift man mit einem etwas geringeren Winkel als die europäischen Messer. Schleift man Messer auf nur einer Seite, ist eine entsprechende Einstellung von 20–25° geeignet.

2. Positionieren des Messers und zu schleifen

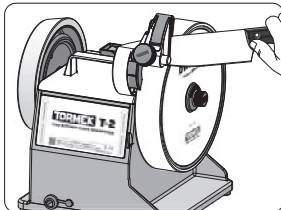
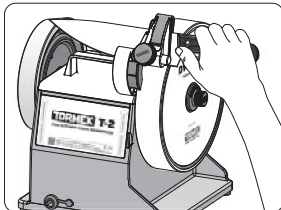
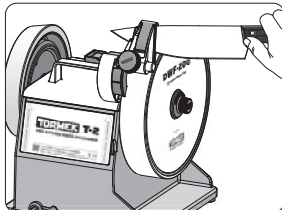

Stellen Sie sicher, dass die Klinge sauber ist, bevor Sie mit dem Schleifen beginnen. Starten Sie die Maschine. Legen Sie das Messer in die Führungsklammer und nach unten zur Schleifscheibe. Führen Sie das Messer mit leichtem, gleichmäßigem Druck und über die Schleifscheibe. Führen Sie die Klinge so, dass das Messer auf der gesamten Breite der Schleifscheibe anliegt. Folgen Sie dem Verlauf der Schleiffase der Klinge. Lassen Sie von der Klemme den Winkel steuern. 2–3 Züge je Seite sind ausreichend für ein normal abgenutztes Messer, welches mit dem gleichen Winkel geschliffen wird wie vorher.

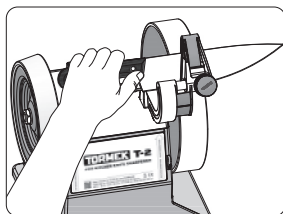

Wenden Sie das Messer und schleifen Sie die andere Seite auf die selbe Weise.

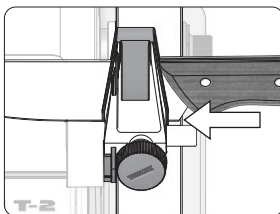

Bei Messern, wo der Griff an die Halterung stößt – lösen Sie die Halterung und bewegen Sie sie ein wenig auf der Achse, so dass die Klinge unbehindert auf die Schleifscheibe passt.

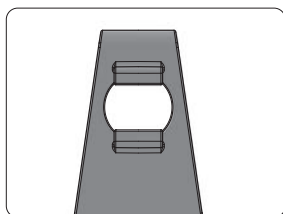
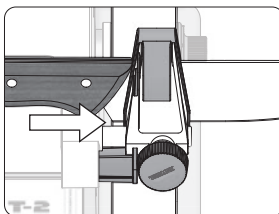

Auf der Unterseite der Halterung befindet sich ein Magnet, dieser sammelt Stahlpartikel. Er hilft die Schleifscheibe sauber zu halten.

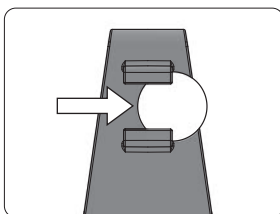

Wenn Sie das Gefühl haben, dass der Magnet Sie beim Schleifen stört, können Sie ihn ganz einfach entfernen.

Hinweis Beim Schleifen kann die Reibung von Schleifstaub kleine Kratzer auf der Klingenseite verursachen. Sie können das beiliegende Schutzpapier verwenden um folgendes zu vermeiden, siehe Seite 62 für Anwendungshinweis.

3. Abziehen des Messers zum Finish

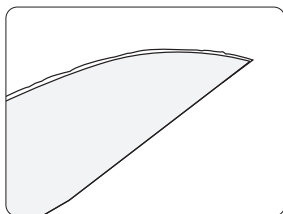

Nach dem Schliff bildet sich ein Grat oder „Bart“. Dieser muss entfernt werden um eine dauerhafte Schneide zu erhalten.

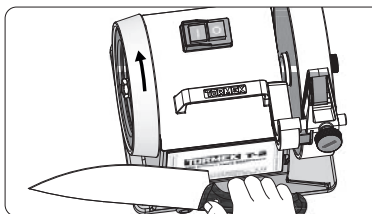

Bevor Sie Abziehen, stellen Sie sicher, dass das Abziehrad sich **von der Schneide** wegdreht, sonst wird die Schneide in das Abziehrad schneiden.

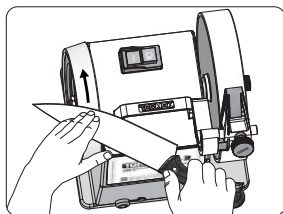
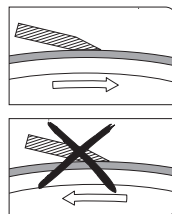

Ziehen Sie mit leichtem Druck hin und her ab. Achten Sie darauf, dass Sie einen nicht zu steilen Winkel haben, da Sie sonst die Schneide abstumpfen. Einige Male auf jede Seite ist in der Regel genug. Sie haben jetzt ein fertiggeschliffenes und scharfes Messer!

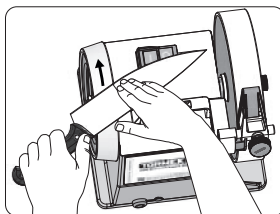

Der Grat kann sich manchmal (Je nach Stahlsorte) auf die eine und die andere Seite biegen und daher ist es manchmal besser abwechselnd die Seiten abziehen.

Wenn der Grat nicht abgezogen wird kann das Messer als stumpf empfunden werden, obwohl es „neugeschliffen“ ist.

Sicherheit

Schleifen und Abziehen

- Tormek T-2 ist nur für das Schärfen von Messern vorgesehen. Verwenden Sie die Maschine nur für das, für die sie vorgesehen ist. Folgen Sie den Anweisungen.
- Verwenden Sie nur Tormek Zubehör. Die Verwendung anderer Zubehörteile oder Vorrichtungen als die Empfohlenen, stellen eine Gefahr für den Benutzer dar.
- Tormek Zubehör ist speziell für Tormek Maschinen hergestellt und kann nicht für andere Schleifmaschinen verwendet werden.
- Forcieren Sie das Gerät nicht. Es macht die Arbeit besser und sicherer mit der Geschwindigkeit für die sie konzipiert ist.
- Stellen Sie sicher, dass Ihre Hände trocken und frei von Fett und Öl sind.
- Tragen Sie keine lose Kleidung, Handschuhe, Krawatten, Ringe, Halsketten usw., die sich in den beweglichen Teilen verfangen können.
- Lange Haare sind mit einem Haarnetz zu schützen
Verwenden Sie rutschfeste Schuhe.
- Stehen oder sitzen Sie mit einer guten Balance, wenn sie mit der Maschine arbeiten.
- Vermeiden Sie Körperkontakt mit geerdeten Oberflächen (z.B. Rohre, Heizkörper, Kühlschränke, Herd, etc.).
- Halten Sie Ihre Hände und Finger aus dem Bereich zwischen der Messerhalterung und der Schleifscheibe.
- Bewahren Sie ein wachsames Auge beim Arbeiten mit der Maschine, benutzen Sie den gesunden Menschenverstand und benutzen Sie die Maschine nicht, wenn Sie müde sind.

Zustand der Maschine

- Kontrollieren Sie vor dem Gebrauch, dass die Maschine richtig funktioniert und dass sie nicht beschädigt ist. Benutzen Sie die Maschine nicht, wenn der Schalter nicht ein- oder ausgeschaltet werden kann.
- Das Kabel regelmässig auf Beschädigungen kontrollieren. Falls es beschädigt ist, soll es von einer qualifizierten Person ausgetauscht werden. Dies gilt auch für eine Verlängerungsschnur, wenn eine solche verwendet wird.
- Ziehen Sie den Stecker vom Netz bevor Wartungsarbeiten an der Maschine vorgenommen werden sowie beim Wechsel der Schleifscheibe oder der Abziehscheibe.
- Verwenden Sie nur Original Tormek Schleifscheiben.
Max. Durchmesser von 200 mm und einer maximalen Breite von 40 mm. Lochdurchmesser 12 mm.
- Beim Herausziehen des Netzsteckers nie am Kabel ziehen. Aufpassen, dass das Kabel nicht mit scharfen Kanten, Öl oder Heizquellen in Berührung kommt.

Der Arbeitsplatz

- Die Maschine an eine geerdete Steckdose anschliessen, die mit der Spannung und der Periodenzahl auf dem Maschinenschild übereinstimmt.
- Wenn Sie die Maschine im Freien benutzen und eine Verlängerungsschnur verwenden, muss die Verlängerungsschnur für den Gebrauch im Freien zugelassen sein.
- Die Maschine nicht in der Nähe von leicht entzündlichen Gasen oder Flüssigkeiten benutzen. Sie soll auch nicht in gefährlicher Umgebung oder in feuchten Räumen verwendet oder Regen ausgesetzt werden.
- Kontrollieren Sie, dass alle eventuellen Werkzeuge (z.B. Schraubenschlüssel) von der Maschine entfernt worden sind, bevor sie gestartet wird.
- Stellen Sie das Gerät auf eine stabile, ebene Fläche. Halten Sie den Arbeitsbereich sauber. Überfüllte Bereiche und Bänke provozieren Unfälle. Stellen Sie sicher, dass Sie eine gute Beleuchtung haben.
- Darauf achten, dass Kinder und Unbefugte sich nicht in der Nähe der Maschine aufhalten.
- Machen Sie den Arbeitsplatz kindersicher mit Vorhängeschloss oder Hauptschalter.

Vorschriften bezüglich der Erdung

- Im Fall eines Fehlers oder Leitungsbruchs, reduziert die Erdung die Gefahr eines Stromschlages, da der Strom weggeleitet wird. Diese Maschine ist mit einem geerdeten Kabel und einem geerdeten Stecker ausgerüstet. Der Stecker muss an eine entsprechende Steckdose angeschlossen werden, die gemäß geltenden Gesetzen und Vorschriften installiert und geerdet worden ist.
- Nehmen Sie keine Änderungen am Originalstecker vor, wenn er nicht in eine Steckdose passt. Lassen Sie einen ausgebildeten und dazu befugten Elektriker eine passende Steckdose installieren.
- Ein falscher Anschluss des Erdungssteckers kann zu einem elektrischen Schlag führen. Das isolierte Erdungskabel ist grün mit oder ohne gelben Streifen. Wenn das Kabel oder der Stecker ersetzt werden muss, schließen Sie ihn nicht an eine funktionierende Stromquelle an.
- Wenn Sie die Sicherheitsvorschriften nicht gänzlich verstanden haben oder sich nicht sicher sind, ob die Maschine ordnungsgemäß geerdet ist, kontaktieren Sie einen ausgebildeten und dazu befugten Elektriker oder das Servicepersonal.
- Verwenden Sie nur Verlängerungsleitungen mit geerdetem Stecker und geerdeter Kupplung, in die der Stecker des Maschinenkabels passt.
- Beschädigte oder abgenutzte Kabel unverzüglich reparieren oder austauschen.

Nach der Arbeit

- Verlassen Sie die Maschine nicht ohne den Motor abzuschalten.
- Die Maschine ist in geschlossenen Räumen und ausserhalb der Reichweite von Kindern und Unbefugten aufzubewahren.

Maschinenschild für das Modell Tormek T-2

 Vor Inbetriebnahme Bedienungsanleitung lesen.

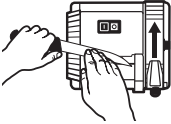

Immer in **Drehrichtung** abziehen.

ARTIKELNR: T-2 PRO II/DE
SERIENNR:
DATUM:

220-240V, 50-60Hz. 120W (Aufnahme),
 120 U/min. Betrieb 30 min/h.
 Max Steindurchmesser 200 mm.

Hergestellt in Schweden von
 Tormek AB, 711 34 Lindesberg
www.tormek.com







Warnung: Setzen Sie die Maschine nicht Regen aus und benutzen Sie sie nicht in feuchter Umgebung.

Geräuschpegel

- Im Leerlauf (ohne Last): 54 dB (A)
- Beim Schleifen: 62,5 dB (A)
- Beim Abziehen und Polieren: 61 dB (A)

Ersatzteile und Reparaturen

Diese Maschine erfüllt geltende Sicherheitsnormen. Reparaturen sollen nur von qualifiziertem Personal und mit Originalersatzteilen ausgeführt werden. Falsch ausgeführte Reparaturen können dem Benutzer ernsthaften Schaden zufügen.

Ersatzteile

Siehe Seite 63.

Tormek Garantie

Die Tormek Garantie gilt sieben Jahre ab dem Kaufdatum und umfasst alle Teile der Tormek T-2 in Bezug auf Material- und Verarbeitungsfehler. Die Tormek Garantie gewährleistet Funktion Ihres Geräts, dies gilt nicht für normale Abnutzung, Missbrauch oder unsachgemäße Handhabung. Die Garantie beinhaltet keine Versandkosten. Gültig nur in Verbindung mit dem Kaufbeleg.

Wenn Ihr Tormek T-2 Service benötigen sollte – bitte kontaktieren Sie uns, siehe unten. Oft kann das Problem telefonisch gelöst werden oder durch das Schicken eines Ersatzteils. Schicken Sie die Maschine nicht zurück, ohne Ihrem Tormek-Händler kontaktiert zu haben.

Tormek AB, Torphyttevägen 40, 711 34 Lindesberg, Schweden
 Tel: +46 581 147 90, E-Mail: support@tormek.se

L'affûtage des couteaux pour les professionnels

L'affûteuse Tormek T-2 a été conçue pour répondre aux besoins des professionnels qui exigent un affûtage efficace avec un minimum de contraintes. Le concept est l'aboutissement de la meule à pierre combinée à un parfait contrôle de son angle, rendant ainsi possible à tout le monde un affûtage professionnel.

Dimensions de la machine: largeur 240 mm, profondeur 210 mm, hauteur 285 mm. **Poids de la machine:** 6,3 kg. **Meule:** Roue-diamant fine Tormek DWF-200, Ø 200×40 mm, 120 tr/min, couple 8,4 Nm. **Roue de démorfilage:** Ø 160×30 mm. **Chassis:** Partie supérieure meulée en zinc, Plastique ABS résistant aux chocs **Moteur:** Industriel monophasé, 120 W (entrée) 230 V, 50 Hz ou 115 V, 60 Hz, cycle de service: 30 min/heure, pas d'entretien, fonctionnement silencieux 54 dB, durée de vie prévue: 10 000 heures. **Garantie:** Garantie 8 ans, 5 ans + 3 ans après inscription sur le site tormek.com. Garantie 2 ans en usage professionnel sous forme de service d'affûtage.

Taille des lames:



Hauteur
14–60 mm



Épaisseur
Max 3,5 mm

Avant de commencer

1. Assemblage de la roue diamant

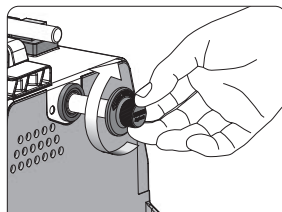

Dévissez l'écrou EzyLock au pas de vis inversé.

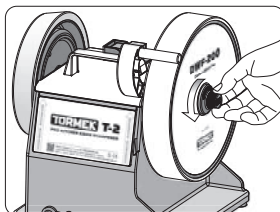

Montage: glissez la roue sur l'axe et visser l'écrou EzyLock (dans le sens inverse des aiguilles d'une montre). La meule se mettra automatiquement au bon couple de serrage.

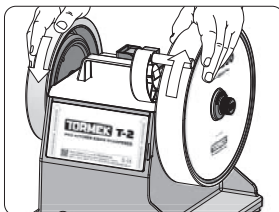

Démontage: Tournez la meule à la main dans le sens des aiguilles d'une montre et l'écrou à serrage rapide EzyLock se desserre automatiquement.

2. Montage de la roue de démorfilage

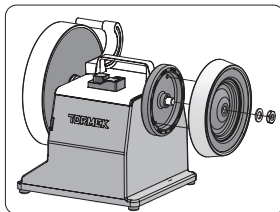
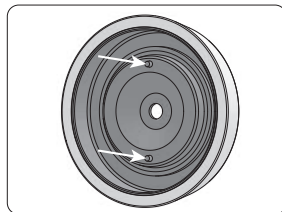

Assurez-vous que les repères de la roue soient bien en face des trous.

3. Montage de la pince

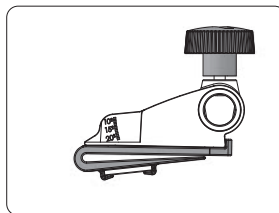
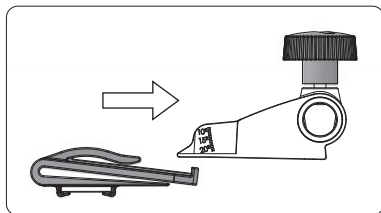

4. Montage de l'indicateur d'angle

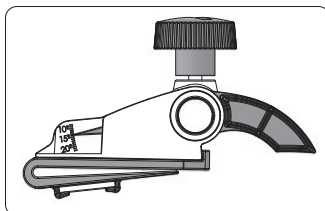
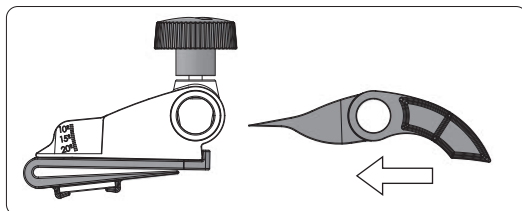

5. Mise en place du dispositif de guidage

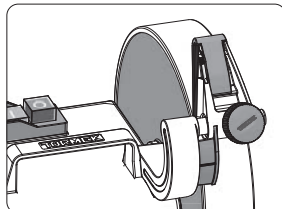
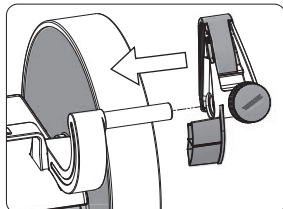

Information importante concernant la roue diamantée

Toujours s'assurer que le couteau à affûter est propre et sec, ou cela pourra endommager la roue.

Au tout début, la surface de la meule diamantée peut paraître agressive, mais après une courte période d'utilisation, la surface des cristaux de diamant se stabilisera finement. Cela nécessite environ entre 2 et 5 affûtages.

Nettoyez votre affûteuse après besoin, avec un peu d'eau et de liquide-vaisselle si nécessaire, bien sécher et stocker dans un endroit propre et sec.

Instructions pour affûter

1. Choisissez l'angle désiré

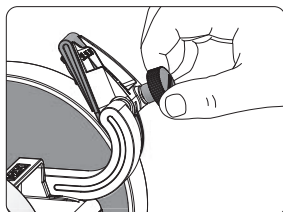

15° sur la machine correspond à un côté, soit un angle de coupe de 30°.

Astuce Vous gagnerez du temps et prolongerez la vie de votre couteau si vous utilisez toujours le même angle, en n'enlevant que le strict acier nécessaire pour le rendre tranchant à nouveau.



Angle de coupe conseillé

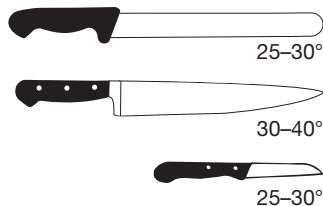

Exemple d'angle de coupe et résultat: L'angle moyen d'un couteau de cuisine est de 30°, il faut donc régler le pointeur de la machine sur 15°, car celle-ci affûtera les 2 côtés à 15° ($2 \times 15^\circ = 30^\circ$).

Comment déterminer mon angle de coupe ?

En général, plus un angle de coupe est faible, plus le couteau paraît tranchant, et plus l'angle est élevé, plus celui-ci résistera. Par exemple, un couteau destiné à la viande aura un angle de coupe plus grand qu'un filet de sole ou un couteau à tomate.

Le type d'acier entre en compte également : les couteaux de bonne qualité ont en général des angles plus petits que les couteaux bon marché.

Certains couteaux japonais sont affûtés avec un angle généralement plus faible que les couteaux européens. Si l'affûtage n'est fait que d'un côté (Nagiri par exemple), on peut régler sur 20-25° sur ce côté uniquement.

2. Positionnement du couteau et début de l'affûtage

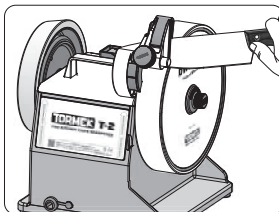
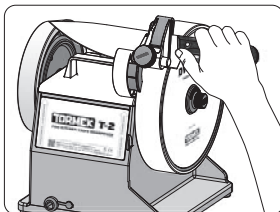
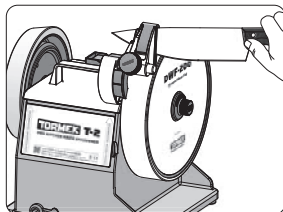

Assurez-vous de la propreté du couteau. Insérer le couteau dans la pince en plastique et descendez-le jusqu'à ce qu'il entre en contact avec la meule diamantée. Promenez ainsi votre couteau d'avant en arrière en appliquant une légère pression, en s'assurant que la lame est bien en contact avec toute la largeur de la meule. Suivez la forme de votre lame, et laissez la pince guider votre angle. 2 ou 3 allers-retours seulement sont nécessaires si vous utilisez le même angle que la fois précédente.

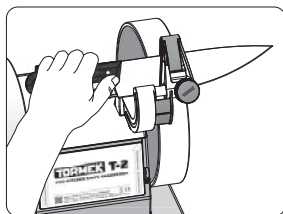

Procédez de même avec l'autre côté de la lame.

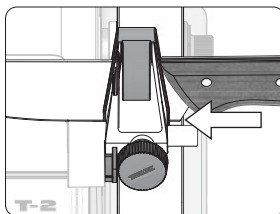

Si la garde de votre manche vous empêche d'aller jusqu'au bout, il suffit de desserrer le guide et de le faire coulisser pour que votre lame aille parfaitement en contact avec la meule.

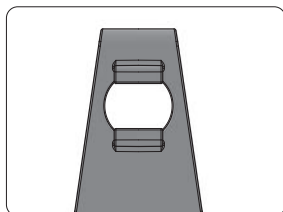
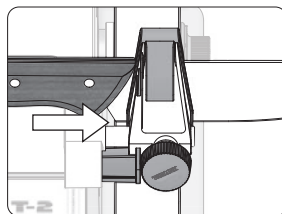

Pour aider à garder la meule propre, l'aimant situé derrière la pince collecte les particules d'acier enlevées lors de l'affûtage.

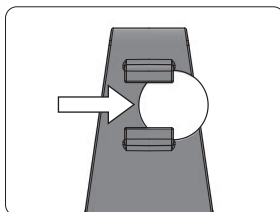

Si la présence de l'aimant vous gêne (lame qui collerait trop à la pince), il est facile de l'enlever et de le remettre.

Note De légères rayures peuvent apparaître sur la lame à cause du frottement des poussières d'acier. Pour éviter cela, vous pouvez utiliser les inserts papier protecteurs inclus, voir p. 62 pour de plus amples explications.

3. Ébavurer pour une bonne finition

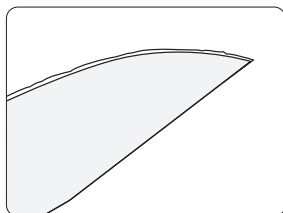

Après affûtage, il se crée le « fil », qu'il faut donc « démorfiler » afin d'obtenir un tranchant propre et durable

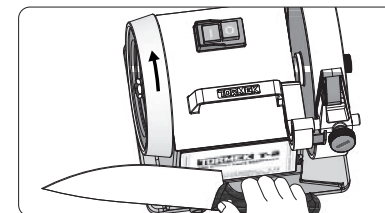

Avant de commencer, assurez-vous que le tranchant **ne soit pas face au sens de rotation** de la roue ! Cela pourrait l'endommager.

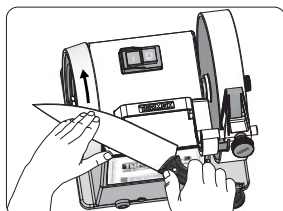
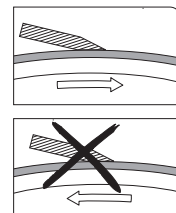

Déplacez le couteau avec une légère pression des deux côtés. Ne pas appliquer un angle trop important, vous risqueriez de dégrader votre travail précédent. Un ou deux passages de chaque côté suffisent, et vous obtenez un couteau au tranchant parfait !



Le fil peut parfois pencher d'un côté plus qu'un autre, c'est pourquoi il est parfois préférable d'ébavurer en alternant les côtés.

Si le couteau n'est pas bien démorfilé, même une lame tout juste affûtée peut paraître émoussée!

Sécurité

Meulage et affûtage

- La Tormek T-2 a été conçue pour l'affûtage des couteaux, et ne doit être utilisée que dans ce cadre. Suivez bien les instructions.
- N'utilisez que les accessoires originaux Tormek. L'utilisation d'accessoires non-recommandés peut s'avérer dangereux.
- Pince et autres accessoires ont été conçus pour cette machine Tormek et ne doivent pas être montés sur une autre affûteuse.
- Ne pas utiliser une force excessive – l'outil travaillera mieux, et en toute sécurité, lorsqu'il travaillera à sa bonne cadence.
- Ayez toujours les mains propres et sèches, sans huile ni graisse.
- Ne pas porter de vêtements à manches longues, d'écharpe ou de cravate, pour éviter tout risque de saisie par la machine.
- Les cheveux longs doivent être couverts par un filet. Ne pas porter de chaussures glissantes.
- Restez bien en équilibre sur vos appuis lorsque vous travaillez avec la machine.
- Evitez le contact avec les objets reliés à la terre (tuyaux, radiateurs, cuisinières, réfrigérateurs etc.).
- Tenez vos doigts éloignés de la zone entre la pince et la meule.
- Soyez toujours maître de votre travail. Faites preuve de bon sens, et n'utilisez pas la machine lorsque vous êtes fatigué.

Etat général de la machine

- Avant d'utiliser la machine, vérifier qu'elle est en bon état de marche et prête à fonctionner. Ne pas l'utiliser si son interrupteur marche/arrêt est défectueux.
- Contrôler l'état du câble électrique de temps en temps, et faites-le remplacer par un électricien qualifié en cas de besoin. Cette remarque s'applique aussi aux rallonges éventuelles.
- Toujours débrancher du secteur avant chaque opération d'entretien ou de montage/démontage des meules.
- N'utiliser que les roues Tormek destinées au modèle T-2.
- Ne tirez pas sur le câble électrique pour débrancher la machine. Protégez le câble des bords coupants, des produits à base de pétrole, et des appareils de chauffage.

Environnement de travail

- Raccorder la machine à une source de courant correspondant à la tension (en volts) et la fréquence (en Hz) inscrites sur la plaque d'identification de la machine.
- Si vous utilisez la machine dehors, avec une rallonge électrique, celle-ci doit être homologuée pour usage à l'extérieur.
- Ne pas utiliser la machine à proximité de gaz ou de liquides inflammables, dans un local dangereux ou humide. Ne pas exposer la machine à la pluie.
- Avant de démarrer la machine, contrôler qu'aucun outil (clé à molette par exemple) n'est encore en place sur la machine.

- Placer la machine sur un support plan et stable. Enlever fréquemment les poussières accumulées sous la machine. Veiller à la propreté de la zone de travail – les ateliers et établis encombrés sont des risques d'accident. Veiller à ce que l'éclairage soit suffisant.
- S'assurer qu'aucun enfant ou personne non autorisée ne s'approche de la machine.
- Protéger l'atelier contre les enfants, à l'aide d'interrupteurs ou de cadenas.

Instructions de mise à la terre

- En cas d'incident ou de panne, la terre fournit un chemin de moindre résistance pour le courant électrique, de manière à réduire le risque d'électrocution. La machine est équipée d'un câble électrique et d'une prise de courant avec terre. Cette prise doit être branchée sur une prise femelle correspondante, et correctement installée et raccordée à la terre selon les normes locales en vigueur.
- Ne pas modifier la prise fournie – si elle ne convient pas pour votre installation, faites effectuer les modifications par un électricien qualifié.
- Une mauvaise terre peut créer un risque d'électrocution. Le fil de terre est le fil vert – avec ou sans bandes jaunes. Lors d'un éventuel remplacement ou réparation du câble d'alimentation électrique, ne jamais raccorder ce fil à une borne sous tension.
- Vérifier avec un électricien qualifié si les instructions de mise à la terre n'ont pas été parfaitement comprises, ou en cas de doute concernant la mise à la terre de la machine.
- Utiliser uniquement des câbles électriques ayant une prise trois-broches avec terre, et des prises femelles correspondantes.
- Remplacer immédiatement tout câble usé ou endommagé.
- Cette machine est conçue pour être branchée sur un réseau électrique ayant des prises femelles ressemblant à celle du croquis A figure 82.1. La machine est équipée d'une fiche ressemblant à celle du croquis A figure 82.1. Si vous ne disposez pas d'une prise femelle avec terre, vous pouvez utiliser, de manière provisoire, un adaptateur, ressemblant au croquis C, pour la brancher sur une prise 2 pôles sans terre. Cette solution provisoire doit uniquement être adoptée en attendant de faire installer une prise conforme par un électricien qualifié. La borne rigide verte sortant de l'adaptateur doit être raccordée sur une terre permanente.

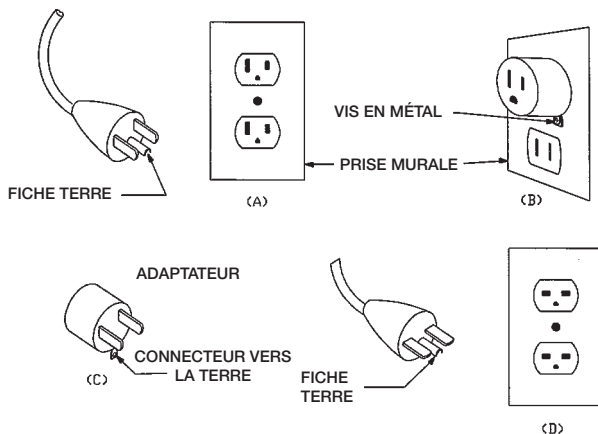

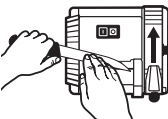

FIGURE 82.1
MÉTHODES DE
MISE À LA TERRE

Plaque d'identification de la machine 230 V

 Avant la mise en marche, étudier le mode d'emploi.





Toujours démorfiler **dans** le sens de rotation.

NUMÉRO D'ARTICLE: T-2 PRO II/FR
NUMÉRO DE SÉRIE:
DATE:

220-240 V, 50-60 Hz. 120 W (entrée),
 120 tr/min. Utilisation 30 min/h.
 Max diamètre de la meule 200 mm.

Fabriqué en Suède par
 Tormek AB, 711 34 Lindesberg
www.tormek.com

Intertek

Plaque d'identification de la machine 115 V

NUMÉRO D'ARTICLE/ARTICLE NO:
T-2 PRO II/CA
NUMÉRO DE SÉRIE/SERIAL NO:

DATE/DATE:

100-115V, 50-60Hz.
 120 W (entrée/input), 120 rpm.
 Utilisation 30 min/h./Duty 30 min/hour.
 Max diamètre de la meule/stone 200 mm.

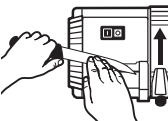

FR Toujours démorfiler **dans** le sens de rotation

EN Always hone **away** from the edge



CONFORMS TO UL STD 987 CERTIFIED TO CSA STD C22.2 NO 71.2



Intertek
3196221

Fabriqué en Suède/Made in Sweden: Tormek AB, 711 34 Lindesberg



Attention: ne pas exposer la machine à la pluie, ni utiliser dans des endroits mouillés.

Après le travail

- Ne pas laisser le moteur de la machine en marche après utilisation.
- Stockez la machine dans une pièce fermée à clef, hors de la portée des enfants et autres personnes non-autorisées.

Niveau sonore

- À vide: 54dB(A)
- Sur la meule diamant: 62,5 dB(A)
- Sur la meule d'ébavurage : 61 dB(A)

Réparations et pièces détachées

La machine est conforme aux normes de sécurité qui lui sont applicables. Les réparations éventuelles doivent être effectuées par des personnes qualifiées, et à l'aide de pièces de rechange d'origine, sous peine de mise en danger de l'utilisateur.

Liste de pièces de rechange

Voir page 63.

Garantie Tormek

La garantie Tormek couvre toutes les pièces de votre Tormek T-2 contre les défauts de matériaux ou de fabrication. Elle garantit le bon fonctionnement de votre machine, mais ne couvre pas une usure normale, un manque d'entretien, ou un usage incorrect. La garantie ne couvre pas les frais d'expédition. Veuillez conserver votre justificatif d'achat.

Dans le cas où votre T-2 nécessiterait une intervention, nous contacter: voir ci-dessous. Dans la plupart des cas, le problème peut être solutionné au téléphone ou par envoi d'une pièce détachée. Ne pas renvoyer la machine sans l'autorisation de votre distributeur officiel.

Tormek AB, Torphyttvägen 40, SE-711 34 Lindesberg
Tel. +46 581 147 90, E-mail: support@tormek.se

Veitsenteroitin ammattikeittiöön

Tormek T-2-veitsenteroituskone on kehitetty ammattikeittiöiden tarpeisiin. Se tuottaa erinomaista teroitustulosta ja on yksinkertainen käyttää. Tuote on edelleen kehitetty idea timanttiteroitimesta, johon on yhdistetty patentoitu teräkulmaohjain. Se tuottaa helposti ammattilaistason teroitustuloksen aina tarvittaessa!

Koneen mitat: leveys 240 mm, syvyys 210 mm, korkeus 285 mm. **Koneen paino:** 6,3 kg **Teroituslaikka:** Tormek Diamond Wheel Fine DWF-200, Ø 200×40 mm, 120 kierrosta/min. Vääntömomentti 8,4 Nm **Viimeistelylaikka:** Ø 160×30 mm **Jalusta:** iskunkestävää ABS-muovia, yläkotelo yhtenä kappaleena valettu sinkkiä **Moottori:** yksivaihteollisuusmoottori 120 W (ottoteho) 230V, 50 Hz, käyttö 30 min/h, huoltovapaa, hiljainen 54 dB, >10 000 tunnin käyttöaika. **Takuu:** 8 vuoden takuu, 5 + 3 vuotta, rekisteröidessäsi tuotteen osoitteessa tormek.com. 2 vuoden takuu käytettäessä ammattimaiseen teroitustoimintaan.

Sopivat
veitsikoot:



Leveys 14–60 mm



Paksuus
enintään
3,5 mm

Aloitushjeet

1. Asenna teroituslaikka

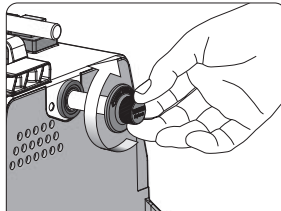

Kierrä auki vasenkätisellä kierteellä varustettu EzyLock-mutteri.

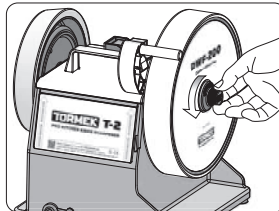

Asennus: Asenna timanttilaikka paikalleen ja kierrä EzyLock-mutteri käsin kiinni vastapäivään. Kun teroitus aloitetaan, EzyLock-mutteri kiristyy automaattisesti oikeaan kiristysmomenttiin.

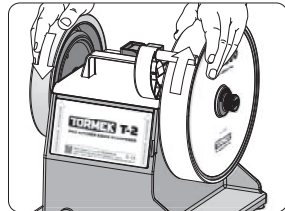

Irrutus: Pidä viimeistelylaikasta kiinni yhdellä kädellä ja kierrä toisella kädellä timanttilaikkaa myötäpäivään. EzyLock-mutteri avautuu silloin automaattisesti.

2. Asenna viimeistelylaikka

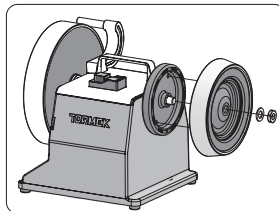
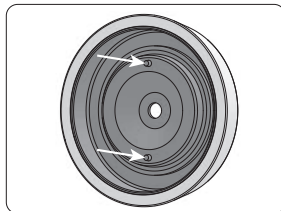

Kun asennat viimeistelylaikan, varmista, että laikan pitonastat osuvat käyttöpyörän reikiin.

3. Asenna ohjain

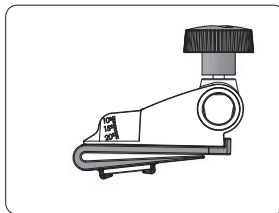
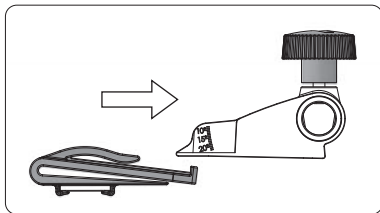

4. Asenna osoitin

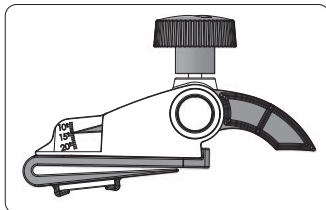
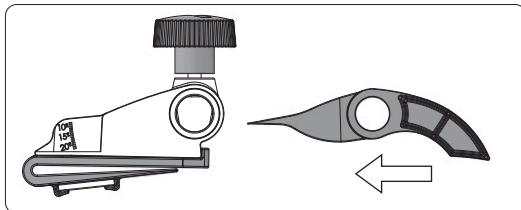

5. Aseta ohjainkokonaisuus paikalleen akselille

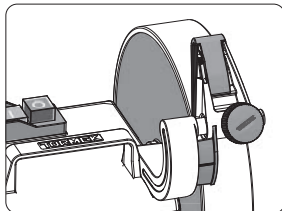
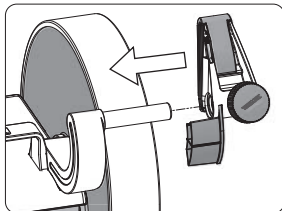

Tärkeitä tietoja timanttiteroituslaikasta

Puhdista aina veitsi ennen sen teroittamista, sillä lika voi vaikuttaa teroituslaikan ominaisuuksiin.

Ensimmäisellä käyttökerralla timanttiteroituslaikka hioo pois paljon materiaalia ja tuottaa karkean pinnan. Lyhyen sisäänajon jälkeen laikan timanttihiukkaset tasoittuvat samalle tasolle, jolloin laikan ominaisuudet vakiintuvat ja se tuottaa sileämmän pinnan. Tämä tapahtuu tavallisesti 2–5 teroituskerran aikana.

Puhdista teroituslaikka tarvittaessa vedellä, astianpesuaineella ja nailonharjalla. Säilytä konetta aina kuivassa tilassa.

Teroitusohje

1 Aseta haluttu teroituskulma

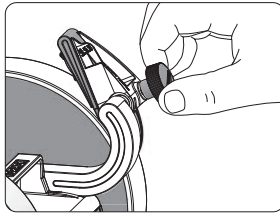

15 asteen asetus tuottaa
30 asteen teräkulman.

Vihje Voit säästää aikaa teroittamalla veitsen aina samaan teräkulmaan. Silloin jokaisella teroituskerralla poistetaan mahdollisimman vähän terästä. (Lisäksi veitsetsi kestävät silloin pitempään.)



Ehdotuksia teräkulmiksi

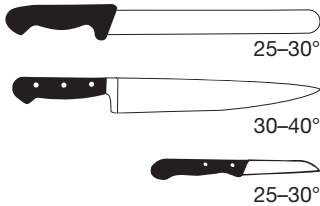

Esimerkki kulma-asetuksesta ja sen tuloksesta. Keittiöveitsen tavallinen teräkulma on 30 astetta. Aseta osoitin 15 asteen teroituskulmaan kummallakin puolella, jolloin veitseen tulee 30 asteen kulma.

Mikä teräkulma pitäisi valita?

Yleinen periaate on, että pieni teräkulma leikkaa paremmin, mutta suuri teräkulma on vahvempi ja kestävä pitempään. Esimerkiksi lihan leikkaamiseen käytettävässä veitsessä pitäisi olla suurempi teräkulma kuin ohuemmassa fileeraus- tai vihannesveitsessä. Myös teräksen ominaisuudet vaikuttavat siihen, millainen kulma on sopivin. Laadukas terä pysyy yleensä paremmin terävänä pienemmällä teräkulmalla kuin huonolaatuisempi terä.

Japanilaiset veitset teroitetaan jonkin verran pienemmällä kulmalla kuin eurooppalaiset. Jos veitsi teroitetaan vain yhdeltä puolelta, sopiva asetus teroituspuoletta on 20–25 astetta.

2. Aseta veitsi paikalleen ja aloita teroitus

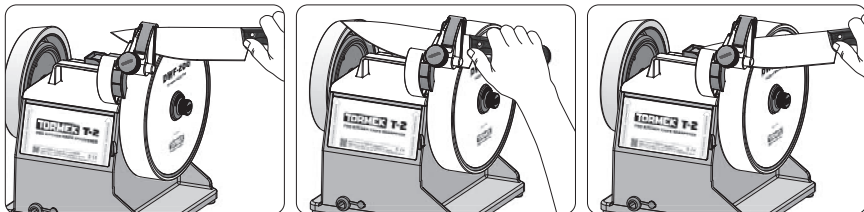

Varmista ennen teroituksen aloittamista, että veitsi on puhdas. Käynnistä kone. Työnnä veitsi ohjaimen ja laske se alas vasten teroituslaikkaa. Liikuta veistä tasaisesti teroituslaikan yli kevyesti painaen. Ohjaa veistä niin, että se on vasten teroituslaikkaa koko laikan leveydeltä. Seuraa terän muotoa. Anna ohjaimen ohjata teroituskulmaa. 2–3 vetoa riittää, jos veitsi on normaalisti kulunut ja se teroitetaan samaan kulmaan kuin aiemmin.

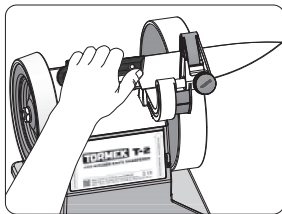

Käännä veitsi ja teroita vastapuoli samalla tavalla.

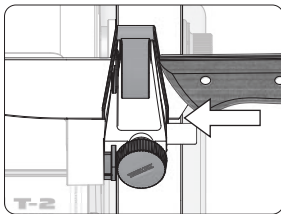

Jos veitsen kahva osuu ohjaimen – löysää ohjainta ja siirrä sitä hieman akselilla niin, että veitsen terä osuu koko matkaltaan teroituslaikkaan.

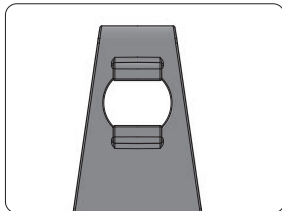
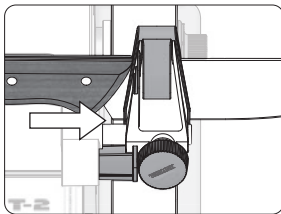

Ohjaimessa on alapuolella magneetti, joka kerää teräshiukkaset teroituksen aikana. Se auttaa pitämään teroituslaikan puhtaana.

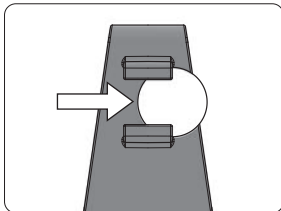

Jos magneetti mielestäsi häiritsee teroitusta (jotkin veitset saattavat tarttua siihen), voit helposti irrottaa sen.

Huomautus Hiontapöly voi joskus aiheuttaa pieniä uurteita veitsen terään. Voit välttää sen käyttämällä koneen mukana toimitettuja suojapapereita, katso ohjeet sivulta 62.

3. Viimeistele terä

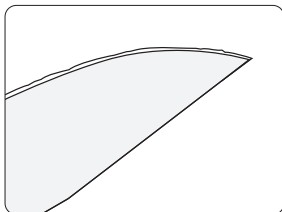

Teroitettuun veitseen syntyy aina pieni pursereuna. Se on poistettava viimeistelyhionnalla, jotta terästä tulee terävä ja kestävä.

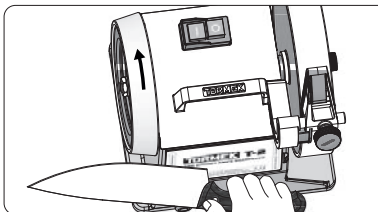

Varmista ennen viimeistelyhionnan aloittamista, että viimeistelylaikka pyörii **poispäin** terästä. Terä ei saa koskaan leikata kiinni viimeistelylaikkaan.

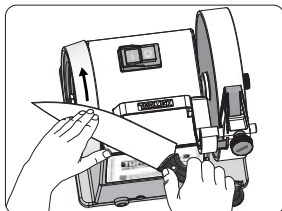
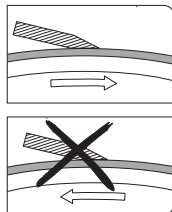

Vedä veistä edestakaisin yhdellä kevyellä vedolla. Varmista, ettei kulma ole liian jyrkkä, sillä silloin terä tylsyy. Pari kertaa kummallakin puolella riittää. Sinulla on nyt vasta teroitettu ja terävä veitsi!



Purse voi joskus (teräslaadun mukaan) kiertyä puolelle tai toiselle, joten viimeistelyhionta voi olla hyvä tehdä vuorotellen kummallakin puolella.

Jos pursesta ei hiota pois, veitsi voi tuntua tylsältä, vaikka se olisi juuri teroitettu.

Turvallisuus

Teroitus ja viimeistely

- Tormek T-2 on tarkoitettu vain veitsien teroittamiseen. Käytä konetta vain sen aiottuun käyttötarkoitukseen. Noudata ohjeita.
- Käytä vain Tormekin tarvikkeita. Muiden kuin suositeltujen tarvikkeiden tai lisävarusteiden käyttäminen voi vaarantaa käyttäjän turvallisuuden.
- Tormekin tarvikkeet on tehty erityisesti Tormek-laitteita varten eikä niitä saa käyttää muissa hiomakoneissa.
- Älä käytä konetta liiallisella voimalla. Työskentely on helpompaa ja varmempaa nopeudella, jolle kone on suunniteltu.
- Varmista, että kätesi ovat kuivat eikä niissä ole rasvaa tai öljyä.
- Älä käytä väljiä vaatteita, käsineitä, solmiota, sormuksia, kaulaketjuja ym., jotka voisivat tarttua liikkuviin osiin.
- Suojaa pitkät hiukset hiusverkolla. Käytä liukumattomia kenkiä.
- Seiso tai istu tukevasti ja hyvässä tasapainossa, kun käytät konetta.
- Vältä kosketusta maadoitettuihin pintoihin (putkeen, elementtiin, jääkaappiin, lieteen ym.).
- Pidä kätesi ja sormesi kaukana teroitustuen ja teroituslaikan välisestä tilasta.
- Säilytä näköyhteys työkappaleeseen, noudata tervettä harkintaa äläkä käytä konetta, kun olet väsynyt.

Koneen kunto

- Tarkista ennen käyttöä, että kone toimii oikein eikä se ole vaurioitunut. Älä käytä konetta, jos virtakatkaisin ei kytke ja katkaise virtaa.
- Tarkista säännöllisesti, ettei johto ole vaurioitunut. Vaurioituneen johdon saa asentaa vain valtuutettu henkilö. Tämä koskee myös jatkojohtoa, jos sellaista käytetään.
- Irrota pistoke pistorasiasta ennen koneen huoltamista ja teroitus- tai viimeistelylaikan vaihtamista.
- Käytä vain Tormekin alkuperäisiä teroituslaikkoja. Suurin halkaisija 200 mm ja suurin leveys 40 mm. Reiän halkaisija 12 mm.
- Älä koskaan irrota pistoketta pistorasiasta vetämällä johdosta. Varmista, ettei johdon lähellä ole teräviä kulmia, öljyä tai lämmönlähteitä.

Työpiste

- Kytke kone maadoitettuun pistorasiaan, jonka jännite ja taajuus on koneen tyyppikilven mukainen.
- Jos konetta käytetään ulkona jatkojohdon avulla, jatkojohdon on oltava ulkokäyttöön hyväksytty.
- Älä käytä teroituskonetta helposti syttyvien kaasujen tai nesteiden lähellä tai

vaarallisessa ympäristössä, esimerkiksi kosteissa tiloissa, äläkä altista sitä sateelle.

- Varmista, että kaikki työkalut (kuten ruuviavaimet tai jakoavaimet) on poistettu koneesta ennen sen käynnistämistä.
- Aseta kone tasaiselle ja tukevalle alustalle. Pidä työtila puhtaana. Sotkuiset pinnat ja työpenkit voivat aiheuttaa tapaturmia. Varmista hyvä valaistus.
- Lasten ja asiattomien henkilöiden on pysyttävä riittävän kaukana työtilasta.
- Varmista työpisteen lapsiturvallisuus riippulukolla tai pääkatkaisimella.

Maadoitusohjeet

- Maadoitus vähentää vika- tai vaurioitilanteessa sähköiskun vaaraa johtamalla sähkövirran pois. Tämä kone on varustettu maadoitettulla virtakaapelilla ja -pistokkeella. Pistoke on kytkettävä sitä vastaavaan sähköpistorasiaan, joka on asennettu ja maadoitettu lakien ja määräysten mukaisesti.
- Älä tee muutoksia alkuperäiseen pistokkeeseen – jollei pistoke sovi pistorasiaan, anna valtuutetun sähköasentajan asentaa sopiva pistorasia.
- Maadoitetun pistokkeen virheellinen kytkentä voi aiheuttaa sähköiskun. Eristetty maadoituskaapeli on väriltään vihreä ja siinä voi olla keltaiset raidat. Jos johto tai pistoke on vaihdettava, älä kytke sitä toimivaan virtalähteeseen.
- Jos et täysin ymmärrä ohjeita tai jos et ole varma, onko kone asianmukaisesti maadoitettu, tarkista asia valtuutetun sähköasentajan tai huoltohenkilöstön kanssa.
- Käytä vain jatkojohtoa, jossa on maadoitettu pistoke ja pistorasia, johon laitteen pistoke sopii.
- Korjaa tai vaihda vaurioitunut tai kulunut johto heti.

Työn jälkeen

- Älä koskaan poistu koneen luota, jos siihen on kytketty virta.
- Säilytä konetta lukitussa tilassa paikassa, jossa lapset tai asiattomat henkilöt eivät pääse siihen käsiksi.

Tormek T-2:n tyyppikilpi

 Please read the instructions before operating the machine.





Always hone **away** from the edge.

ARTICLE NO: T-2 PRO II/EUR
SERIAL NO:
DATE:

220-240 V, 50-60 Hz, 120 W (input),
 120 rpm. Duty 30 min/hour.
 Max wheel diameter 200 mm.

Made in Sweden by
 Tormek AB, 711 34 Lindesberg
www.tormek.com



Varoitus: Älä altista konetta sateelle äläkä käytä sitä kosteassa ympäristössä.

Melutaso

- Tyhjänä (ilman kuormaa): 54 dB(A)
- Teroituksen aikana: 62,5 dB(A)
- Viimeistelyhionnan ja kiillotuksen aikana: 61 dB(A)

Varaosat ja korjaukset

Tämä kone täyttää voimassa olevien turvallisuusstandardien vaatimukset. Korjauksia saa tehdä vain valtuutettu henkilöstö ja niissä saa käyttää vain alkuperäisiä varaosia. Väärin tehdyt korjaukset voivat aiheuttaa käyttäjällä vakavia vammoja.

Varaosat

Katso sivu 63

Tormek-takuu

Tormek-takuu on voimassa seitsemän vuotta ostopäivästä ja korvaa kaikkien Tormek T-2 -teroituskoneen osien materiaali- ja valmistusviat. Tormek-takuu takaa koneen toimivuuden, mutta ei korvaa normaalia kulumista eikä virheellisestä käytöstä tai puutteellisesti kunnossapidosta johtuvia vikoja. Takuu ei korvaa kuljetuskustannuksia. Voimassaolo edellyttää ostokuitin esittämistä.

Jos Tormek T-2-koneesi tarvitsee huoltoa, ota meihin yhteyttä. Yhteystiedot on esitetty alla. Monet ongelmat voidaan ratkaista puhelimesta tai toimittamalla varaosa. Älä lähetä konetta takaisin ilman Tormek-myyjän lupaa.

Tormek AB
 Torphyttevägen 40
 711 34 Lindesberg

Puhelin: +46 581 147 90
 Sähköposti: support@tormek.se

Messenslijpsysteem voor de professionele keuken

De Tormek T-2 messenslijper is gemaakt om aan de verwachtingen te voldoen van de professionele keuken tot het bekomen van een efficiënte workflow en effectief slijpen. Het concept is een verdere ontwikkeling van de diamant slijpmolen, die in combinatie met het beheersen van de snijkanthoeken, het mogelijk maakt om op eenvoudige wijze een professioneel slijpreesultaat te bekomen, exact waar en wanneer nodig.

Machine maten: Breedte 240 mm, Diepte 210 mm, Hoogte 285 mm.

Machine gewicht: 6,3 kg **Slijpschijf:** Tormek Fijne Diamant Schijf DWF-200, Ø 200x40 mm, 120 tr/min, koppel 8,4 Nm. **Polierschijf:** Ø 160x30 mm

Behuizing: Zink gegoten bovenkant, Impact bestendige ABS kunststof. **Motor:** Industriële mono fase, 120 W (input) 230 V, 50 Hz, 30 min/hr dienst, onderhoudsvrij, werkt geruisloos 54 dB, Min. 10.000-uren levensduur.

Garantie: 8 jaar garantie, 5 jaar + 3 jaar bij registratie op tormek.com. 2 jaar garantie bij gebruik voor een professionele slijpservice.

Lemmet
maten:



Breedte
14–60 mm



Dikte
Max 3,5 mm

Aan de slag

1. Montage van de diamantschijf

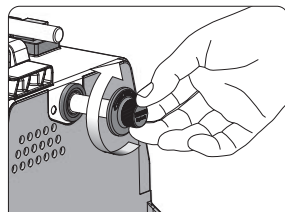

Draai de EzyLock moer met linkse schroefdraad met de hand los.

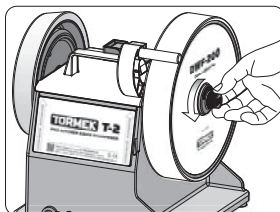

Montage: Plaats de schijf op de as en draai de EzyLock in tegenwijzerzin met de hand. Tijdens het slijpen zal de schijf zich automatisch met het juiste koppel vastzetten.

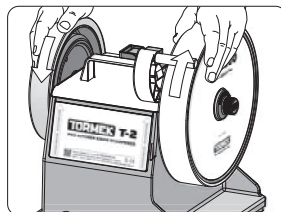

Demontage: Draai de schijf met de hand in wijzerzin terwijl u de polierschijf vasthoudt en de EzyLock moer zal automatisch los komen.

2. Montage van de polierschijf

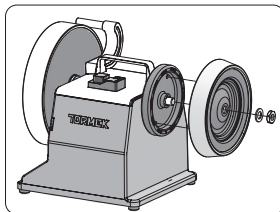
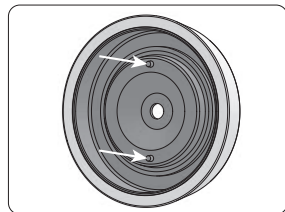

Zorg er voor dat de pennen van de polierschijf samenvallen met de gaten in het aandriuwiel.

3. Montage van de klem

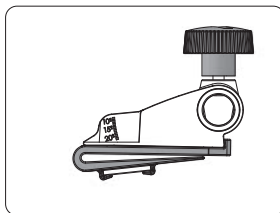
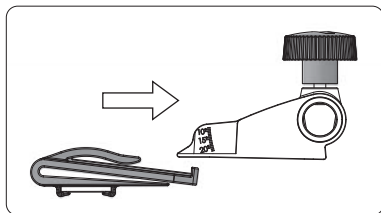

4. Montage van de wijzer

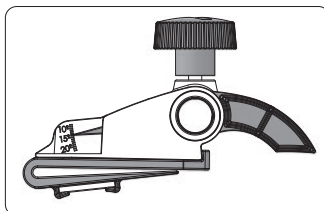
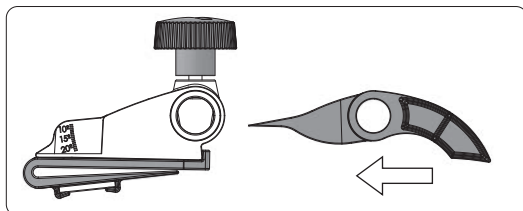

5. Positioneren van de houder op de as

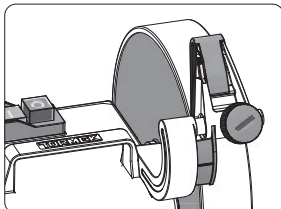
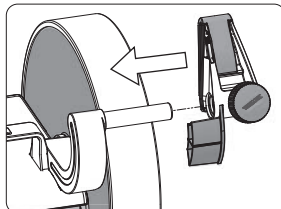

Belangrijke informatie betreffende de diamantschijf

Reinig het mes altijd voor het slijpen, anders kan de functionaliteit van de slijpschijf wijzigen.

Bij het eerste gebruik, zal de slijpschijf gedurende een korte periode agressief lijken maar na een korte inlooptijd, zullen de diamantkristallen zich stabiliseren naar een uniform oppervlak. Dit duurt slechts 2-5 slijpsessies.

Indien nodig reinig de slijpmachine met water, detergent en nylon borstel.
Bewaar de machine in een droge omgeving.

Slijp instructies

1. Instellen van de gewenste snijhoek

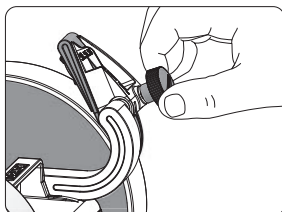

15° instelling resulteert in een snijhoek van 30°.

Tip U zal tijd winnen en de levensduur van uw messen verlengen door steeds dezelfde hoek te gebruiken. Dan zal u telkens slechts een minimale hoeveelheid staal moeten wegnemen.



Aanbevolen snijhoeken

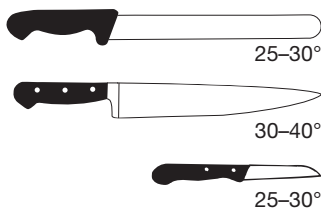

Snijhoek voorbeeld en resultaat.

Een gebruikelijke hoek voor keukenmessen is 30°, stel de indicator in op een slijphoek van 15°, dit resulteert in een snijhoek van 30° op het mes.

Welke snijhoek?

Over het algemeen zal een scherpere snijhoek een scherpere snijkant geven, een grotere snijhoek is sterker en blijft langer. Bijvoorbeeld, een mes dat gebruikt wordt voor vlees zal een grotere snijhoek hebben dan een dunner fileermes of groenten mes. De samenstelling van het staal van het mes beïnvloed ook wat de beste hoek is. Een hoog kwalitatief lemmet zal over het algemeen zijn scherpte behouden bij kleinere snijhoeken dan een minder kwalitatief staal.

Japanse messen worden geslepen met een iets kleinere hoek, in vergelijking met Europese messen. Indien het mes slechts aan één kant geslepen wordt, dan is een gepaste snijhoek voor die kant 20-25°.

2. Positioneer het mes en start het slijpen

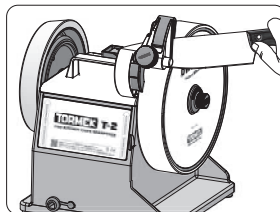
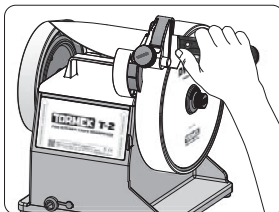
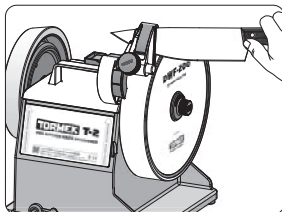

Zorg er in eerste instantie voor dat het mes proper is. Plaats het mes in de houder en beweeg het naar beneden naar het slijpvlak. Schuif het mes gelijkmatig over de slijpschijf met lichte druk. Zorg ervoor dat het mes in contact is met de ganse breedte van de schijf. Volg de vorm van het mes. Laat de houder de hoek bepalen. 2-3 bewegingen zijn normaal voldoende wanneer u slijpt met dezelfde hoek als voorheen.

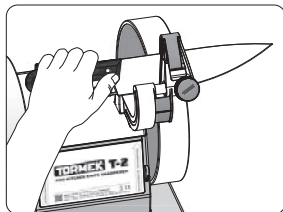

Slijp de andere kant op dezelfde manier.

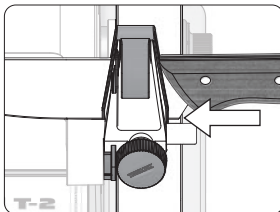

Indien het handvat in de weg zit – maak de houder los en verplaats die een beetje zodat het blad zonder moeite tot aan de schijf kan bewegen.

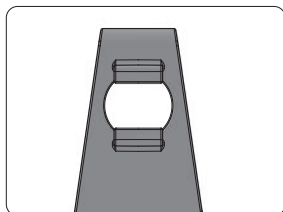
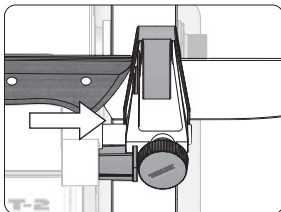

Er is een sterke magneet vastgemaakt aan de achterkant van de houder om de diamant schijf zuiver te houden. Deze houdt alle metaal deeltjes vast tijdens het slijpen.

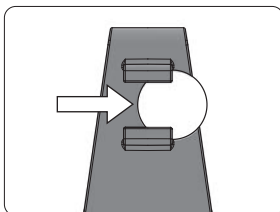

Indien u het gevoel hebt dat de magneet het slijpen hindert (sommige messen hebben de neiging om eraan te kleven) dan kan u deze gemakkelijk verwijderen.

Opmerking Het slijpstof kan soms voor kleine krasjes zorgen op het lemmet van het mes. U kunt meegeleverde beschermingspapieretjes gebruiken om dit te vermijden, zie p. 62 voor uitleg.

3. Afwetten tot finale afwerking

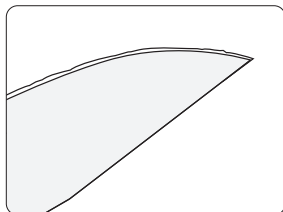

Na het slijpen ontstaat er een "braam". Deze moet afgewet worden om een scherpe snijkant te bekomen die tijdens het gebruik niet afbreekt.

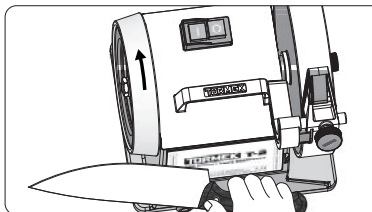

Vooraleer het afwetten aan te vangen, kunt u best verifiëren dat het afwetwiel van de snijkant wegdraait, anders zal het mes in het de schijf snijden.

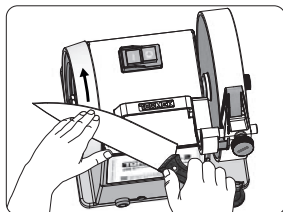
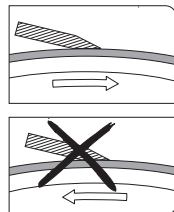

Beweeg het mes zijwaarts met een lichte druk. Let er op dat u geen te stompe hoek aanhoudt anders zult u de snijkant bot maken. Enkele bewegingen aan iedere kant is normaal voldoende. Nu hebt u een scherp mes!

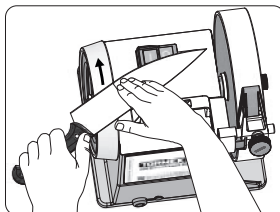

Afhankelijk van de staal soort, kan de braam plooiën naar één kant en daarna naar de andere, daarom is het soms beter om telkens van kant te wisselen tijdens het afwetten.

Wanneer de braam niet afgewet is, zal het mes stomp aanvoelen, niettegenstaande het "vers geslepen" is.

Veiligheid

Slijpen en schermen

- De Tormek T-2 is ontworpen om messen te slijpen. Gebruik de machine enkel voor het doel waarvoor ze ontworpen is. Volg de instructies.
- Gebruik alleen Tormek toebehoren. Het gebruik van andere onderdelen dan de aanbevolen kunnen gevaarlijk zijn voor de gebruiker.
- De Tormek houders en toebehoren delen zijn speciaal ontworpen voor de Tormek machines en kunnen niet gebruikt worden op andere slijpmachines.
- Forceer de machine niet. Het zal een beter resultaat opleveren aan een snelheid waarvoor de machine ontworpen was.
- Zorg ervoor dat uw handen droog en vrij zijn van vuil en vet.
- Draag geen losse kledij, handschoenen, halssnoeren, ringen, armbanden etc., die kunnen gegrepen worden door de bewegende delen.
- Bedek lang haar of bind het samen. Anti slip schoeisel wordt aangeraden.
- Zorg voor een stabiele voetstand en evenwicht tijdens het werken met de machine.
- Vermijd lichaamscontact met gearde onderdelen (bv: leidingen, radiatoren, frigo's, fornuizen etc.).
- Hou uw handen en vingers weg uit de buurt van de gebieden tussen de houder en slijpwiel.
- Verzeker u ervan volledige controle te hebben over uw werk. Gebruik gezond verstand en gebruik de machine niet wanneer u vermoeid bent.

Staat van de machine

- Vooraleer de machine te gebruiken kunt u best nagaan of de machine kan functioneren en werken waarvoor ze bestemd is. Gebruik de machine niet indien de schakelaar ze niet aan- of uitzet.
- Controleer het aansluitsnoer regelmatig. Indien beschadigd, laat het dan vervangen door een gekwalificeerd persoon. Hetzelfde geldt ook bij het gebruik van een verlengsnoer.
- Ontkoppel de machine van het net vooraleer het te onderhouden of slijp- of polierschijf te vervangen.
- Gebruik enkel de originele Tormek slijpschijven bestemd voor de T-2 Max. diameter 200 mm en breedte 40 mm. Gat diameter 12 mm.
- Trek niet aan de kabel bij het ontkoppelen van het stopcontact. Vergeewis u ervan dat de kabel uit de buurt blijft van scherpe randen, olie of kachels.

Werkplek

- Sluit de machine aan op een geaard stopcontact met de spanning en frequentie zoals vermeld op het machine plaatje.
- Bij gebruik van de machine buitenshuis en indien u gebruik maak van een verlengsnoer, moet deze laatste goedgekeurd zijn voor gebruik buitenshuis.
- Gebruik de machine niet in de buurt van ontvlambare gassen of vloeistoffen of in een gevaarlijke omgeving, bv. vochtige locaties en stel ze niet bloot aan regen.

- Zorg ervoor dat alle gereedschappen (bv. sleutels of instelbare tangen) uit de buurt van de machine gehouden worden vooraleer de machine aan te zetten.
- De machine moet gebruikt worden op een vlak, stabiel werkblad. Hou de omgeving proper. Rommelige omgeving en werkbanken zijn aanleiding tot ongevallen. Verlicht de werkomgeving goed.
- Alle kinderen en bezoekers moeten op een veilige afstand van de werkplek gehouden worden.
- Maak de werkplek kind-veilig met hangsloten of hoofdschakelaars.

Aarding instructies

- In het geval van slechte functionering of breuk, zal de aarding om het risico op elektrische schokken te minimaliseren, zorgen voor het pad van minste weerstand voor de stroom . Deze machine is voorzien van een elektrische kabel met aardingskern en aardingsstekker. De stekker moet in een stopcontact gestoken worden dat correct aangesloten is en geaard volgens de lokale opgelegde reglementering.
- Wijzig de geleverd stekker niet – indien deze niet past in het stopcontact, laat een gecertificeerd elektriker het gepaste stopcontact installeren.
- Onjuiste verbinding van de aardingsdraad kan leiden tot een risico van elektrische schokken. De kern met groene en gele strepen geïsoleerde draad is de aardingskern. Indien vervanging van de elektrische kabel of stekker noodzakelijk zijn, verbind de aardingskern nooit met een stroomdraad.
- Controleer met een gecertificeerd elektriker indien de aardingskern instructies niet volledig begrepen zijn, of indien er twijfels zijn of de machine correct geaard is.
- Gebruik enkel verlengsnoeren met drie kernen voorzien van 3-polige stekkers en houders, die aangepast zijn aan die van de machine.
- Herstel of vervang onmiddellijk een beschadigde of versleten kabel.

Na het gebruik

- Laat de draaiende machine niet onbewaakt achter.
- Bewaar de machine in een afgesloten ruimte en buiten het bereik van kinderen en onbevoegde personen.

Machine sticker voor de Tormek T-2

 Please read the instructions before operating the machine.

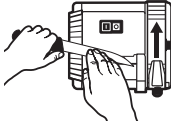



Always hone **away** from the edge.

ARTICLE NO: T-2 PRO II/EUR
SERIAL NO:
DATE:

220-240 V, 50-60 Hz, 120 W (input),
 120 rpm. Duty 30 min/hour.
 Max wheel diameter 200 mm.

Made in Sweden by
 Tormek AB, 711 34 Lindesberg
www.tormek.com



Waarschuwing: Stel de machine niet bloot aan regen en gebruik ze niet in vochtige plaatsen.

Geluidsniveau

- Onbelast: 54 dB(A)
- Slijpen: 62.5 dB(A)
- Afwetten en polieren: 61 dB(A)

Onderdelen en Herstellingen

De volledige machine voldoet aan de relevante veiligheidsvoorschriften. Herstellingen kunnen alleen uitgevoerd worden door een gekwalificeerd persoon gebruik makende van originele onderdelen, anders bestaat er gevaar voor de gebruiker.

Onderdelen lijst

Zie bladzijde 63.

Tormek Garantie

De Tormek garantie dekt alle onderdelen van uw T-2 tegen materiaal en/of fabricatie fouten. De Tormek garantie dekt het functioneren van uw machine maar niet de normale slijtage, niet correct gebruik of verwaarlozing. Verzendingskosten zijn niet inbegrepen in de garantie. Enkel geldig bij het voorleggen van een aankoopbewijs.

In het geval uw Tormek T-2 onderhoud nodig heeft, contacteer ons, zie hieronder. In veel gevallen kan het probleem opgelost worden via de telefoon of door het opsturen van een onderdeel. Stuur de machine niet terug zonder akkoord van uw Tormek verkoper.

Tormek AB, Torphyttvägen 40, SE-711 34 Lindesberg
 Tel. +46 581 147 90, E-mail: support@tormek.se

Ostření nožů pro profesionální kuchyň

Bruska nožů Tormek T-2 byla vyrobena tak, aby vyhovovala potřebám profesionální kuchyně pro efektivní pracovní postup a dostatečné naostření. Koncept je dalším krokem ve vývoji diamantového brusného kamene, který v kombinaci s možností přesného nastavení úhlu ostří umožňuje snadné dosažení profesionálního naostření, kdykoli a kdekoli to potřebujete.

Rozměry stroje: Šířka 240 mm, Hloubka 210 mm, Výška 285 mm. **Váha stroje:** 6,3 Kg.

Brusné kolo: Tormek diamantové kolo jemné DWF-200, Ø 200×40 mm, 120 ot/min., Točivý moment 8,4 Nm. **Lapovací kolo:** Ø 160×30 mm, Rám: litý zinek, obal z ABS nárazuodolný plast, **Motor:** Průmyslový jednofázový, 120 W (příkon) 230 V, 50 Hz.

Doporučeno ostřit 30 minut z jedné hodiny. Bezúdržbový stroj. Tichý chod, 54 dB.

Životnost 10 000 provozních hodin. **Záruka:** Osmiletá záruka, 5 let + 3 roky, po zaregistrování na stránkách tormek.com. Dvouletá záruka při používání profesionální služby broušení.

Maximální velikost nože:



Šířka 14–60 mm



Tloušťka ostří
Max 3,5 mm

Počáteční nastavení brusky

1. Nasazení diamantového kotouče

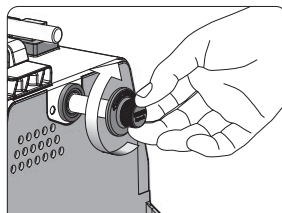

Povolte rukou levotočivou samootahovací plastovou matku.

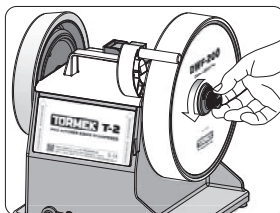

Nasazení kotouče: Nasadte kotouč na hřídel a otočte rukou proti směru hodinových ručiček. Při ostření se brusné kolo automaticky samo dotáhne.

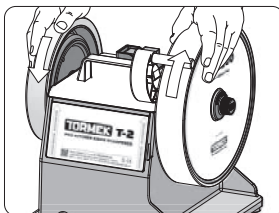

Sundání kotouče: Otočte kotoučem rukou po směru hodinových ručiček a zároveň držte lapovací kolo. Samootahovací plastová matice se automaticky sama povolí.

2. Nasazení lapovacího kola

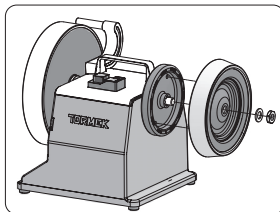
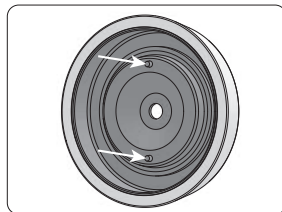

Přesvědčte se, že hroty, přenášející pohon z hnacího kola na kolo lapovací, zapadly.

3. Montáž upínacího přípravku

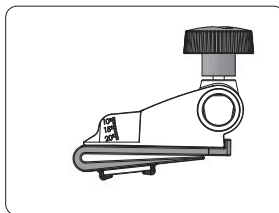
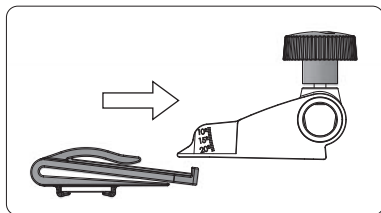

4. Montáž ukazatele úhlu

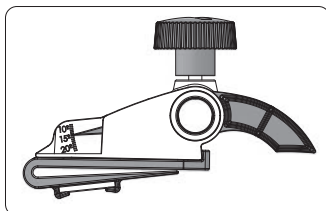
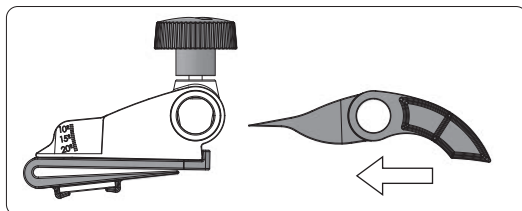

5. Umístění přípravku na osu

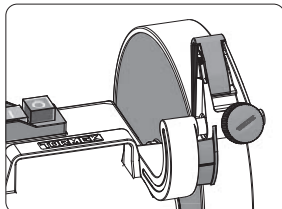
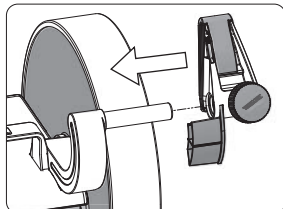

Důležitá informace ohledně diamantového brusného kola

Vždy před broušením nože dobře očistěte, jinak riskujete, že pozměníte funkci brusného kola.

Při prvním použití nového diamantového brusného kola se bude jevit diamantový povrch brusného kola jako agresivní, ale po krátké chvíli se diamantové krystaly stabilizují na stálou úroveň a budou vytvářet jemný povrch. Tento proces trvá obvykle asi 2–5 broušení.

Když to bude nutné, tak očistěte vaši brusku saponátem na nádobí a nylonovým kartáčkem. Mějte brusku uloženou na suchém místě.

Návod k broušení

1. Nastavte požadovaný úhel ostří

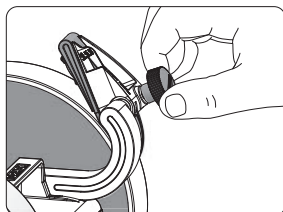

15° nastavení nám dá 30° řezného úhlu broušeného nože.

Tip Ušetříte čas broušení a prodloužíte životnost vašich nůž, když budete své nože brousit pokaždé na stejný úhel ostří. V tomto případě budete pokaždé obrušovat jen minimální množství oceli z ostří nože.

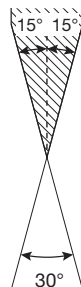

Doporučené úhly ostří nožů

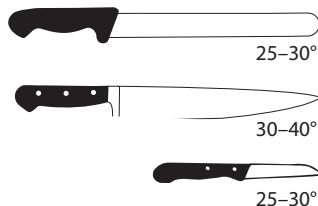

Příklad úhlu ostří a výsledek. Běžný úhel ostří nože v kuchyni je 30°, takže nastavte ukazatel úhlu broušení ostří na 15° na každé straně nože, což vám dá dohromady 30° ostří nože.

Jaký úhel ostří nože zvolit?

Obecně platí, že menší úhel ostří poskytuje ostřejší ostří, ale je citlivější na otupení a větší úhel dává ostří silnější a déle držíci a je odolnější. Například nůž, který budeme používat na maso, by měl mít větší úhel ostří, než tenčí filetovací nůž nebo nůž na zeleninu. Na nastavení vhodného úhlu ostří má také vliv složení oceli ostří (jeho tvrdost). Obecně platí, že vysoká kvalita oceli čepelce nože drží ostrost déle než čepelce nože s menší kvalitou oceli čepelce.

Například Japonské nože jsou ostřeny většinou na menší úhel ostří než Evropské nože. Jestliže se jedná o nůž, který se ostří jen z jedné strany, tak je vhodný úhel ostří mezi 20–25°.

2. Umístění nože v přípravku a začátek ostření

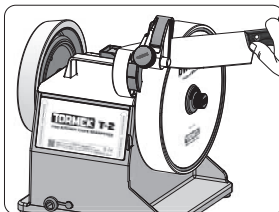
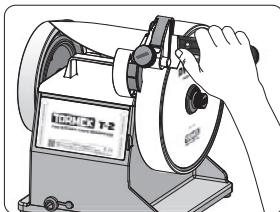
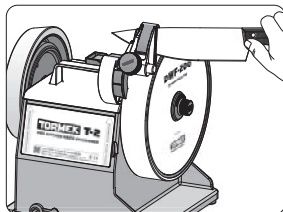

Nejprve se ujistěte, že je nůž čistý. Spusťte stroj. Umístěte nůž do přípravku a přesuňte jej směrem dolů k brusnému kotouči. Nůž posunujte rovnoběžně nad brusným kotoučem a použijte lehký tlak. Zajistěte, aby byl nůž v kontaktu s celou šířkou kola. Postupujte podle tvaru nože. Nechte vodítko určovat úhel. 2–3 otáčky brusného kotouče jsou obvykle dostačující, pokud ostříte nůž na stejný úhel ostří jako minule.

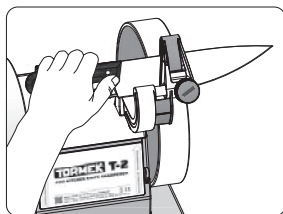

Druhou stranu nože naostřete stejným způsobem.

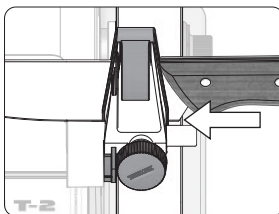

V případě, že rukojeť nože zavazí broušení – povolte přípravku a nastavte tak, aby ostří celého nože dosedalo bez odporu na brusný kotouč.

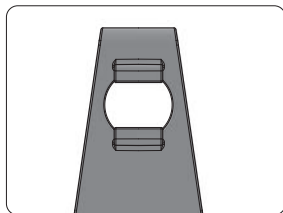
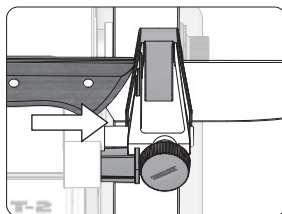

Abychom udrželi diamantové kolo čisté, je na zadní straně přípravku připevněn magnet. Při ostření shromažďuje částice odbroušené oceli.

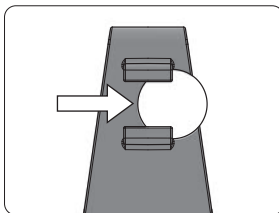

Když by jste měli pocit, že magnet překáží vašemu ostření (některé nože mohou mít tendenci se k němu takzvaně přilepovat), můžete ho snadno oddělat.

Poznámka Odbroušený prach ulpívající na kotouči může někdy způsobovat malé škrábance na noži. V tomto případě použijte ochranný papírek, který je součástí balení stroje, aby jste tomu předešli.

Podívejte se na instruktážní obrázek č.62.

3. Zalapování k finálnímu dokončení naostření

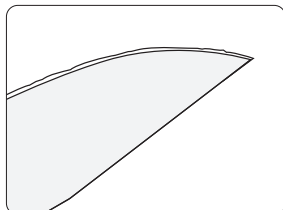

Po ostření se vytvoří mikro ostří na rezné hraně ostří, které je třeba zalapovat na lapovací kole, aby bylo pro použití dosaženo ostrého a hladkého ostří nože.

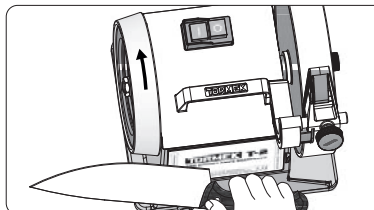

Než začnete lapovat, ujistěte se, že se lapovací kolo otáčí směrem od ostří, jinak dojde k zaseknutí nože do lapovacího kola.

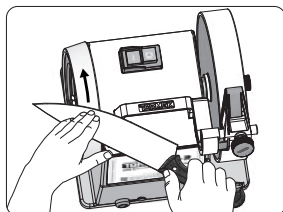
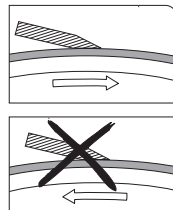

Pohybuje nožem ze strany na stranu. Dávejte pozor, aby jste nezvolili příliš velký úhel nebo ztupíte nůž. Obvykle stačí dva přejezdy nože po jedné a po druhé straně. Nyní máte ostrý nůž!

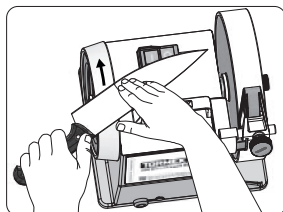

Ostříška na hraně ostří se může někdy (v závislosti na kvalitě oceli) ohýbat na jednu stranu a potom na druhou, proto je někdy lepší lapovat mezi stranami střídavě.

Jestliže by se Vám nepodařilo odstranit ostříčku, tak se nůž může jevit jako tupý, i když je „čerstvě nabroušený.“

Bezpečnost při broušení

Broušení a ostření

- Tormek T-2 je zkonstruován k broušení kuchyňských nožů, proto používejte tento stroj jen k tomu, k čemu je určen. Postupujte dle návodu k obsluze.
- Používejte jen originální doplňky Tormek. Používání neoriginálních doplňků než jsou doporučeny může být nebezpečné pro jejich uživatele.
- Přípravek pro broušení na bruskách Tormek je speciálně vyvinut pro brusky Tormek a neměl by být používán na jakýchkoli jiných bruskách.
- Nesnažte se práci na brusce Tormek urychlit. Bude dělat svou práci lépe a bezpečněji tempem, pro které je sestrojena.
- Přesvědčte se, že jsou vaše ruce při broušení na brusce Tormek suché a zbavené mastnoty a oleje.
- Nenoste rozevláté oblečení, rukavice, kravaty, prstýnky, náramky atd., cokoli co by mohly zachytit pohyblivé části stroje.
- Zakryjte a důkladně si upevněte dlouhé vlasy a noste protiskluzovou obuv.
- Používejte brusku na bezpečné, vyvážené a důkladně upevněné podložce.
- Zamezte kontaktu brusky s uzeměnými předměty (jako například: vodovodními trubkami, radiátory, lednicemi, kuchyňskými sporáky atd.).
- Držte ruce a prsty pryč od oblasti mezi brousícím přípravkem a brusným kolem.
- Přesvědčte se, že máte nad svou prací vždy plnou kontrolu. Používejte zdravý rozum a nepoužívejte brusku, když jste unaveni.

Stav stroje

- Před použitím důkladně zkontrolujte správnou funkci stroje. Zkontrolujte zda není stroj poškozen. Nepoužívejte stroj v případě poškození vypínače.
- Pravidelně kontrolujte stav přívodního kabelu. V případě poškození smí jeho výměnu provést pouze kvalifikovaná osoba. Toto platí i pro prodlužovací kabel pokud je použit.
- Odpojte stroj od sítě před jakýmkoli servisem a údržbou nebo když budete měnit brusné nebo lapovací kolo.
- Používejte jen originální brusné kolo Tormek určené pro model T-2.
- Maximální šířka brusného kola je 200 mm a maximální šířka brusného kola je 40 mm. Průměr hřídele je 12 mm.
- Netahejte za přívodní kabel, když vytahujete brusku ze zásuvky. Zkontrolujte, že přívodní kabel je mimo ostré hrany, mastnotu, olej nebo zdroje tepla.

Pracovní místo

- Stroj připojte k uzemněnému zdroji energie, jehož hodnoty odpovídají hodnotám na výrobním štítku stroje.
- Při použití stroje venku a při použití prodlužovacího kabelu musí být tento kabel určen pro venkovní použití.
- Nepoužívejte stroj v blízkosti vznětlivých plynů nebo kapalin a v nebezpečném prostředí, např. ve vlhkém prostředí. Nevystavujte stroj dešti.

- Přesvědčte se, že jakékoli nástroje (jako například: nastavitelné klíče nebo hasáky atd.) jsou odstraněny z blízkosti brusky, před jejím zapnutím.
- Stroj postavte na rovnou, stabilní a dobře osvětlenou podložku. Udržujte pracovní prostředí v čistotě. V prostředí, kde je nepořádek, snadno vznikne nehoda. Mějte pracovní plochu vždy dobře osvětlenou.
- Zamezte pohybu dětí a nepovolaných osob v blízkosti stroje.
- Zajistěte dílnu zámkem nebo hlavním jističem.

Instrukce k broušení

- V případě poruchy nebo špatné funkce stroje, poskytuje uzemnění cestu nejmenšího odporu pro elektrický proud, aby se snížilo riziko úrazu elektrickým proudem. Tato bruska je vybavena elektrickým kabelem, který obsahuje zemnicí vodič a zařízení má také uzemněnou zástrčku do uzemněné zásuvky. Zástrčka musí být zapojena do odpovídající elektrické zásuvky, která je správně nainstalována a uzemněna v souladu se všemi místními předpisy o elektroinstalaci.
- Neměňte sami originální zástrčku, když by nepasovala do zásuvky, ale povolejte kvalifikovaného elektrikáře.
- Nesprávné připojení vodičů uzemnění zařízení může způsobit riziko úrazu elektrickým proudem. Vodič s izolací s vnějším povrchem, který je zelený se žlutými pruhy nebo bez nich, je vodičem uzemnění zařízení. Je-li nutná oprava nebo výměna elektrického kabelu nebo zástrčky, nepřipojujte zemnicí kabel k elektrické síti.
- Pokud nedojde k úplnému pochopení pokynů k uzemnění, nebo pokud máte pochybnosti o správném uzemnění přístroje, obraťte se na kvalifikovaného elektrikáře.
- Používejte pouze 3 vodičové prodlužovací kabely, které mají 3 pólový uzemňovací konektor a 3 pólovou zásuvku, která odpovídá zástrčce přístroje.
- Okamžitě opravte nebo vyměňte poškozený přívodní kabel.

Údržba po práci

- Nikdy nenechávejte přístroj běžet bez dozoru.
- Skladujte přístroj v uzamčené místnosti a mimo dosah dětí a nepovolaných osob.

Výrobní štítek Brusky Tormek T-2

 Please read the instructions before operating the machine.





Always hone **away** from the edge.

ARTICLE NO: T-2 PRO II/EUR
SERIAL NO:
DATE:

220-240 V, 50-60 Hz, 120 W (input),
 120 rpm. Duty 30 min/hour.
 Max wheel diameter 200 mm.

Made in Sweden by
 Tormek AB, 711 34 Lindesberg
www.tormek.com



Varování: Nevystavujte přístroj dešti a nepoužívejte ho ve vlhkém prostředí.

Hlučnost

- Volnoběh stroje (bez zatížení): 54db(A)
- Chod při broušení: 62,5dB(A)
- Chod při lapování a leštění: 61 dB(A)

Náhradní díly a opravy

Stroj splňuje platné bezpečnostní předpisy. Veškeré opravy smí provádět pouze odborně způsobilá osoba za použití originálních náhradních dílů. Chybně provedená oprava může způsobit vážné zranění uživatele.

Seznam náhradních dílů

Podívejte se na stranu 63.

Záruka Tormek

Záruka Tormek pokrývá všechny součásti stroje Tormek T-2 proti materiálovým nebo výrobním závadám. Záruka Tormek zaručuje správnou funkci vašeho stroje, ale nepokrývá běžné opotřebení, nesprávné použití nebo zanedbání údržby stroje. Záruka nezahrnuje náklady na dopravu. Záruku lze uplatnit jen spolu s platným dokladem o nákupu stroje.

V případě, že váš Tormek T-2 potřebuje servis – kontaktujte nás, viz níže. V mnoha případech může být problém vyřešen telefonicky nebo zasláním náhradního dílu. Nevracejte stroj bez předchozí dohody se svým prodejcem Tormek.

Adresa: Tormek AB, Torphyttvägen 40, SE-711 34 Lindesberg
 Tel. +46 581 147 90, E-mail: support@tormek.se

مِسِن السكين للمطبخ الاحترافي

لقد تم تصميم مسن السكين تورميك T-2 لتلبية احتياجات المطبخ الاحترافي للحصول على سير عمل فعال وشحن فعال. المفهوم هو تطوير إضافي لحجر الجليد الماسي، الذي يجعل من الممكن، مع التحكم بزواوية الحافة، تحقيق شحن احترافي بسهولة، في الوقت المناسب والمكان المناسب.

أبعاد الجهاز: العرض 240مم، العمق 210مم، الارتفاع 285مم. **وزن الجهاز:** 6.3 كغ. **قرص الجليد:** تورميك ماسي ناعم DWF-200، أبعاد: 200×40، دوران 120 دورة بالدقيقة، عزم الدوران 8.4 نيوتن متر، **قرص التلميع:** أبعاد: 160×30مم. **الهيكل:** هيكل توتياء مصبوب في الزرقة، بلاستيك ABS مقاوم للاهتراء. **المحرك:** كهربائي صناعي أحادي، 120 واط، دخل 230 فولط، 60/50 هرتز، الإجهاد 30 دقيقة بالساعة، لا يحتاج للصيانة، دوران صامت 54 dB، المتوسط 10.000 ساعة عمل. **الكفاءة:** 8 سنوات، 5 سنوات + 3 سنوات، عندما تقوم بتسجيل منتجك في ضمان لمدة عامين إذا يتم استخدام الجهاز. tormek.com موقع في خدمة شحن احترافية.



الثخانة الفسوي:
3.5 مم



العرض 14-60 مم]

قياسات السكاكين
المتداولة:

البداية

1. تركيب القرص الماسي

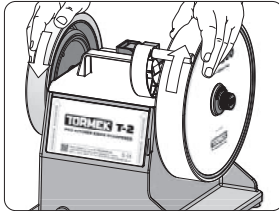

الفك: أدر القرص باتجاه عقارب الساعة بيد، بينما اليد الأخرى تثبت قرص التلميع. وبشكل تلقائي صامولة الفك الربط السهلة تصبح مرخاة.

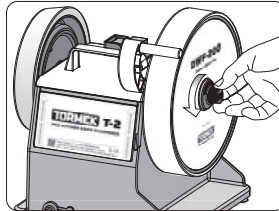

التركيب: ضع القرص في المحور وأدر الصامولة السهلة عكس عقارب الساعة باليد. عند الشحن، قرص الشحن سيُربط بشكل تلقائي بالعزم اللازم.

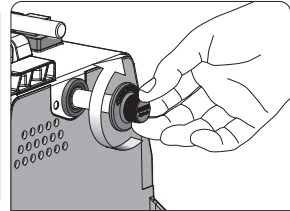

فك الصامولة السهلة من جهة اليسار باليد.

2. تركيب قرص التلميع

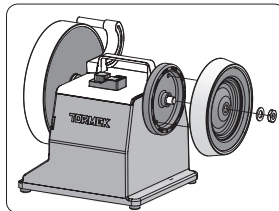

تأكد من تلاقي التنوات خلف القرص مع الفجوات في القرص المحرك.

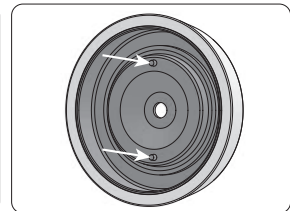

3. تركيب الملقط

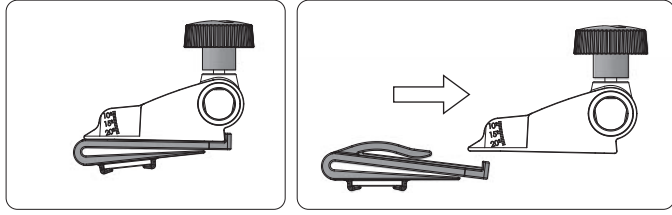

4. تركيب المؤشر

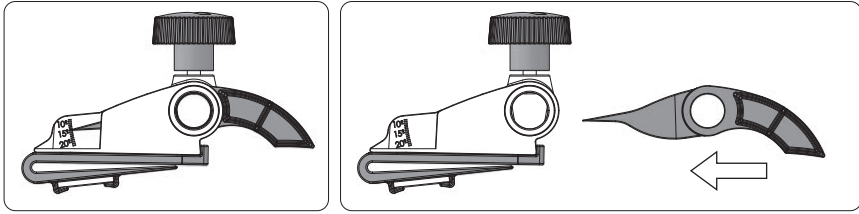

5. ضبط الحامل على المحور

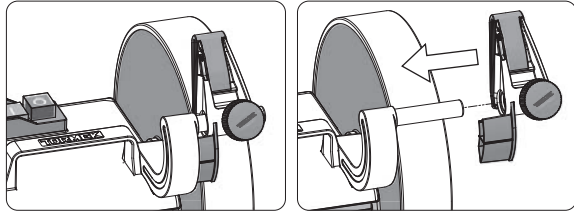

معلومات هامة تتعلق بالقرص الماسي

أغسل السكين دوماً قبل الشحذ، وإلا سيتأثر أداء قرص الشحذ.

عند الاستخدام الأول، سيبدو السطح الماسي خشناً ولكن بعد فترة وجيزة سينتظم اصطفاف جزينات الماس وتبدأ بالشحذ الأنعم. عادة تحتاج لمعمليتين أو ثلاثة من الشحذ ليتم انضباط السطح الماسي.

عند الضرورة نظف جهازك بالماء، وفرشه بالسانل وفرشاة بلاستيكية. احفظ الجهاز في مكان جاف.

تعليمات الشد

1. اضبط الزاوية كما تريدها



ضبط على 15 درجة تقابل
30 درجة زاوية القطع.

نصيحة سوف تطيل عمل سكينك،
عندما تكرر زاوية القطع. وعندها
ستضطر فقط لإزالة القليل من
الفولاذ كل مرة.

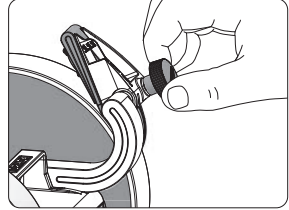

اقتراحات لزوايا النصل

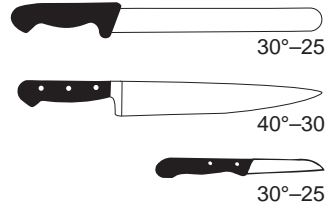

مثال زاوية ونتيجة النصل. الزاوية الدارجة
لنصل سكين المطبخ هي 30 درجة، لذا
اضبط مؤشر الزاوية على 15 درجة لكلى
الجانبين تحصل على زاوية نصل السكين
بدرجة 30.

أي زاوية للنصل؟

بشكل عام، تعطي زاوية النصل الأصغر حافة أكثر وضوحاً بينما تكون زاوية الحافة الأكبر أقوى وتدوم لفترة أطول. على سبيل
المثال، يجب أن يكون للسكين الذي سيستخدم في اللحم زاوية حافة أكبر من سكين فيليه أو سكين الخضار. سيؤثر تركيب الفولاذ
أيضاً على أي زاوية مناسبة. تحافظ شفرة السكين ذات الجودة العالية بشكل عام على الحدة عند زاوية النصل الأصغر بالمقارنة مع
شفرة السكين ذات جودة فولاذ أقل.

يتم شحذ السكاكين اليابانية بزوايا أصغر قليلاً مقارنة بالسكاكين الأوروبية. إذا تم شحذ السكين فقط على جانب واحد، يمكن أن تكون
زاوية الحافة المناسبة لهذا الجانب 20-25 درجة.

2. تموضع السكين والبدء بالشحذ

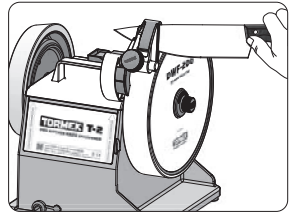
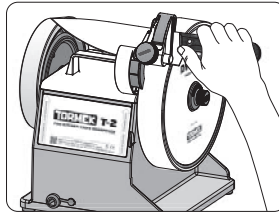
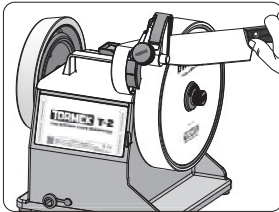

أولاً، تأكد ان السكين نظيفة. شغل الجهاز. ضع السكين ضمن الحامل وحركها باتجاه سطح قرص الشحذ. زلق السكين باستمرار على سطح
قرص الجليخ واضغط برفق باتجاهه. تأكد من ان كامل سطح النصل يماس كامل مع سطح قرص الجليخ. تعقب التحريك حسب شكل نصل
السكين، دع حامل السكين يحدد زاوية الشحذ. تمريرتين أو ثلاثة كافية للشحذ إذا كنت تكرر زاوية النصل كما أشرنا سابقاً.

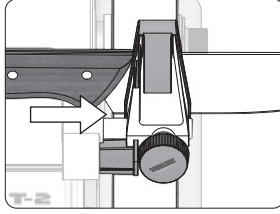

إذا أعادت قبضة السكين من إتمام شحذ نهاية طرف السكين يمكنك حينها إرخاء الحامل وتحريك السكين لشحذ كامل وفعال لكامل سطح قرص الخلع.

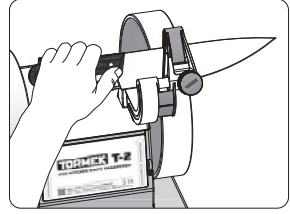
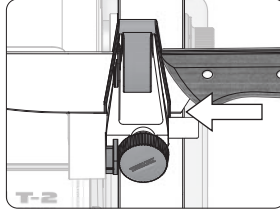

اشحذ الجانب الآخر بنفس الطريقة.

ملاحظة الجزينات نتيجة الشحذ يمكنها عمل بعض الخدوش على سطح النصل. يمكنك استخدام الأوراق الواقية لتجنب ذلك، انظر الصفحة 62 للتعليمات.

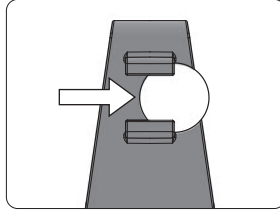

إذا شعرت بإعاقه المغناطيس لعملية الشحذ (بعض السكاكين تنجذب للمغناطيس) يمكنك بسهولة إزالتها.

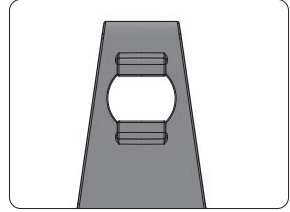

لمساعدة بقاء سطح قرص الخلع نظيفاً، مغناطيس مثبت خلف الحامل. يجمع جزينات الفولاذ أثناء الشحذ.

3. التلميع للإنهاء

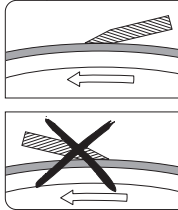

قبل أن تبدأ التلميع، تأكد من أن جهة دوران قرص التلميع متباعدة عن النصل، وإلا فإن نصل السكين سينغرس في القرص الجدي.

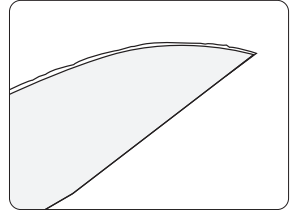
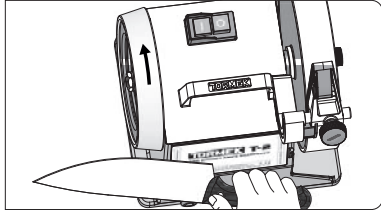

بعد الشحذ، تنتج جزينات يتوجب إزالتها بقرص التلميع لتحصل على نصل حاد لمدى طويلة.

التقوات يمكن أحياناً (على حسب نوعية الفولاذ) أن تتحني من جانب إلى الآخر، لذلك يكون من الأفضل أحياناً الصقل بالتناوب بين الجانبين.

إذا لم تتخلص من التقوات، ستشعر كأن سكينك غير حاد، على الرغم من أنها «شحذت حديثاً».

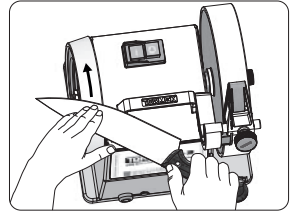

حرك السكين بكلتي الجهتين مع تطبيق ضغط بسيط. بانتباه زائد تأكد من عدم تلميع السكين بوضعية أقرب ما تكون شاقولية وإلا سوف تفسد جودة النصل. تمريرتين لكلا الجانبين تكفي عادة. الآن أصبح لديك سكين مصقول.

سلامة

الشحن والجلخ

- تورميك T-2 صُممت لشحن السكاكين. فقط استخدم الجهاز للغرض الذي صُممت له. اتبع التعليمات.
- استخدم ملحقات تورميك الأصلية فقط. استخدام ملحقات غير الموصى بها قد يكون خطراً على المستخدم.
- حوامل تورميك وملحقاتها مُصممة خصيصاً لأجهزة تورميك ولا يتوجب استخدامها مع أية أجهزة شحن أخرى.
- لا تُجبر الآلة. ستقوم هي بشكل آمن بعمل اللازم وحسب ما صُممت له.
- تأكد من جفاف يديك وعدم تلوّثهم بالزيت أو الدهن.
- لا تلبس ملابس فضفاضة، أو قفازات، أو أطواق رقيقة، أو خواتم، أو أساور يدين...
- إلخ، التي من الممكن أن تُشبك مع الأجزاء المتحركة من الجهاز.
- أبق الشعر الطويل مربوطاً أو مغطى وباتجاه الخلف، تأكد من عدم ارتداء أحذية قابلة للتزحلق على السطوح المبللة.
- أحرص على الوقوف بتوازن وأمان عند العمل على الجهاز.
- تجنب ملامسة الجسم مع الأشياء المؤرّضة (على سبيل المثال، الأنابيب، المشعات، الثلجات، المواعد، إلخ).
- أبق يديك وأصابعك بعيدة عن المنطقة بين الحامل وقرص الجلخ.
- تأكد من أن لديك السيطرة الكاملة أثناء عملك. استخدم الحس السليم ولا تستخدم الجهاز عندما تكون متعباً.

حالات الجهاز

- قبل استخدام الآلة، يجب فحصها لتحديد أنها ستعمل بشكل صحيح وتؤدي وظيفتها المقصودة. لا تستخدم الجهاز إذا لم يقوم المفتاح بتشغيله وإيقاف تشغيله.
- فحص مجموعة الأسلاك بشكل دوري. في حالة تلفها، قم بتبادلها بواسطة موظفين مؤهلين. هذا أيضاً صالح لكابلات تمديد (طول الكبل) إذا تم استخدامه.
- افصل الآلة من مصدر الطاقة قبل الصيانة وعند تغيير قرص الجلخ أو قرص التلميح.
- لا تستخدم إلا أقراص الجلخ الأصلية من تورميك المحددة لنموذج T-2.
- القطر الأعظمي 200 مم وعرض أعظمي 40 مم، وفتحة المحور 12 مم.
- لا تنزع الكابل عند سحبه إلا من المقبس. تأكد من أن الكبل بعيد عن الحواف الحادة أو الزيت أو السخانات.

مكان العمل

- أوصل الطاقة للجهاز بوجود مُفَرِّغ الإشارة السالبة (الأرضي) والفولت والهيرتز الموصى بهم في بطاقة تعريف الجهاز الملتصقة عليه.
- إذا أردت استخدام الجهاز في مكان مكتشف وكنت بحاجة لوصلة إطالة كبل الكهربائي فيتوجب أن تكون الوصلة مناسبة للاستخدام الخارجي.
- لا تستخدم الجهاز بالقرب من غاز ملتهب أو السوائل أو في بيئة خطيرة، مثلاً المواقع الرطبة ولا تعرضه للأمطار.
- كُن متأكداً من أن أدوات (مثل مفتاح ربط متعدد، مفك، إلخ...) أنها بعيدة عن جهاز الجلخ قبل تشغيله.
- الجهاز يتوجب تنصيبه على سطح منبسط وثابت. أمّن الجهاز من احتمال انزلاقه أو ميله أو تحركه من مكانه وذلك بأن تستخدم ملاقط تثبيت مناسبة. بشكل دائم تأكد من نظافة موقع الجهاز والمنطقة المحيطة به ونظفه بين فترات تشغيله. المناطق غير المرتبة والمقاعد تسبب الحوادث. الحفاظ على منطقة العمل مضاءة بشكل جيد.
- كل الأطفال والزائرين يتوجب وقوفهم على مسافة آمنة عن منطقة العمل.
- أجب ربط مقابس الطاقة في الجهاز مؤمنة بمفتاح رئيسي أو لوحة مركزية.

تعليمات التأسيس

- في حالة حدوث عطل أو عطب، يوفر التأسيس مساراً أقل مقاومة للتيار الكهربائي لتقليل خطر حدوث صدمة كهربائية. تم تجهيز هذا الجهاز بسلك كهربائي فيه موصل تأريض للمعدات وقياس التأسيس. يجب توصيل القابس بمنفذ مطابق ومثبت بشكل صحيح وفقاً لجميع الرموز واللوائح المحلية. لا تقم بتعديل القابس الأصلي – إذا لم يكن ملائماً للمأخذ، قم بتركيب المنفذ الصحيح بواسطة كهربائي مؤهل.
- لا تقم بتعديل القابس الأصلي – إذا لم يكن ملائماً للمأخذ، قم بتركيب المنفذ الصحيح بواسطة كهربائي مؤهل.
- قد يؤدي التوصيل غير الصحيح لإدارة التأسيس إلى خطر التعرض لصدمة كهربائية. الكابل مع العزل ذات سطح خارجي أخضر مع أو بدون خطوط صفراء هو موصل التأسيس للمعدات. إذا كان من الضروري إصلاح أو استبدال السلك الكهربائي أو القابس، فلا تقم بتوصيل موصل التأسيس الخاص بالجهاز بالكهرباء.
- افحص مع موظفي الكهرباء أو الصيانة المؤهلين إذا كانت تعليمات التأسيس غير مفهومة بالكامل، أو إذا كان لديك شك بشأن ما إذا كان التأسيس قد تم توصيله بشكل صحيح في جهازك.
- استخدم فقط أسلاك الإطالة المؤرّضة والمقابس المؤرّضة التي تتوافق مع مقيس الجهاز.
- أصلح وغيّر العطب أو الضرر في الكبل فوراً.

بعد العمل

- لا تترك الماكينة تعمل دون مراقبة.
- قم بتخزين الجهاز في غرفة مقفلة وبعيداً عن متناول الأشخاص غير المرخص لهم.



لصفاة الجهاز تورميك T-2

⚠ يُرجى قراءة التعليمات قبل تشغيل الجهاز.

رقم الصنف: T-2 PRO II/AR
الرقم التسلسلي:
التاريخ:

220-240 فولت، 50-60 هرتز. دخل 120 واط،
120 دورة / دقيقة. وقت الاستخدام 30 دقيقة/ساعة.
الحد الأقصى لقطر الحجر 200 مم.
صنع في السويد بواسطة
Tormek AB, 711 34 Lindesberg
www.tormek.com

يجب الشد دائماً بعيداً عن الحافة

تحذير: لا تُعرّض الجهاز للمطر ولا تستخدمه في البيئات الرطبة. 

مستوى الصوت

- تشغيل (بدون حمل): 54 dBA
- بوضعية الجليخ: 62.5 dBA
- بوضعية التلميع والانهاء: 61 dBA

الإصلاح وقطع الغيار

يتوافق الجهاز مع قواعد السلامة ذات الصلة. يجب إجراء عمليات الإصلاح فقط بواسطة أشخاص مؤهلين يستخدمون قطع غيار أصلية، وإلا فقد يؤدي ذلك إلى خطر كبير على المُستخدم.

قائمة قطع الغيار

انظر الصفحة 63.

كفالة تورميك

يُغطّي ضمان تورميك جميع الأجزاء في Tormek T-2 ضد عيوب المواد و / أو التصنيع. تضمن كفالة تورميك أداء الجهاز الخاص بك ولكن لا يغطي الاهتراء العادي أو الاستخدام غير الصحيح أو الإهمال. الضمان لا يشمل تكاليف الشحن. كفالة سارية مع فاتورة الشراء.

في حال احتاج جهاز Tormek T-2 إلى الصيانة - اتصل بنا، انظر أدناه. في كثير من الحالات يمكن حل المشكلة عبر الهاتف أو عن طريق إرسال قطع الغيار. لا ترجع الجهاز دون اتفاق مع وكيل تورميك الخاص بك.

Tormek AB, Torphyttvägen 40, SE-711 34 Lindesberg
Tel. +46 581 147 90, E-mail: support@tormek.se

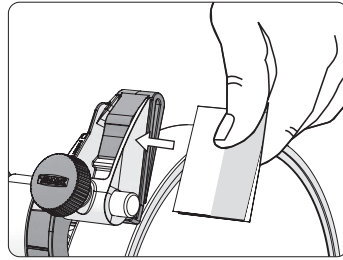
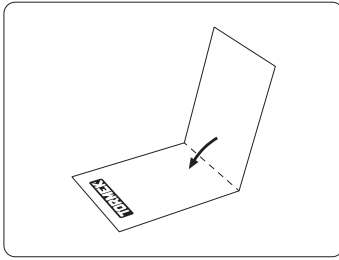

EN Sharpening dust can result in small scratches on the blade. To avoid this, fold one of the protective paper sheets as shown and place it in the clamp before you begin to sharpen; the glued edge is kept between your fingers and remains mainly outside the clamp. Remember to keep the opening downwards. Use one new sheet per knife.

SV Slipdamm kan ibland resultera i små repor på knivbladet. Om du vill undvika detta, vik ett medföljande skyddspapper enligt bilden ovan och placera i klämman innan du börjar slipa; den limmade sidan skjuts in sist. Kom ihåg att ha lappens öppning nedåt. Använd ett skyddspapper per kniv.

DE Schleifstaub kann feine Kratzspuren auf der Klinge hinterlassen. Um dieses zu vermeiden, falten Sie eines der beigegefügtten Schutzpapiere wie gezeigt und platzieren Sie es in der Klemme bevor Sie zu schleifen beginnen; die Klebeseite zuletzt einfügen. Beachten Sie, das die Öffnung nach unten zeigt. Verwenden Sie ein Papier pro Messer.

FR De légères rayures peuvent apparaître sur la lame à cause du frottement des poussières d'acier. Pour éviter cela, vous pouvez plier et insérer le papier protecteur prévu à cet effet dans le guide avant d'affûter. Bien veiller à ce que l'ouverture soit vers le bas, et n'utilisez qu'un seul papier protecteur par couteau.

NL Slijpstof kan kleine krassen veroorzaken op het blad. Om dit te vermijden, plooi één van de beschermingspapiertjes zoals getoond en plaats het in de houder voordat u begint te slijpen; de lijkant houdt u tussen uw vingers en blijft voornamelijk buiten de houder. Onthoud dat de opening naar beneden gehouden wordt. Gebruik een nieuw vel per mes.

CS Prach vzniklý při ostření může způsobit malé škrábance na čepeli. Abyste tomu předešli, přeložte jeden z ochranných lístků papíru podle obrázku a umístěte jej do svorky, než začnete ostřit; přilepená hrana se drží mezi prsty a zůstává převážně mimo svorku. Nezapomeňte ponechat otvor v přehnutém papíru směrem dolů. Použijte jeden nový lístek na jeden nůž.

AR الشد بوجود الغبار يمكن أن يؤدي إلى خدوش صغيرة على النصل. لتجنب حدوث ذلك، قم بطي ورقة واحدة من الورق الواقي كما هو موضح وضعه في المشبك قبل أن تبدأ في الشد. أبقِ الحافة المصمّغة بين أصابعك وتبقى بشكل رئيسي خارج المشبك. تذكر أن تُبقي الفتحة لأسفل. استخدم ورقة جديدة لكل سكين.

Spare part list

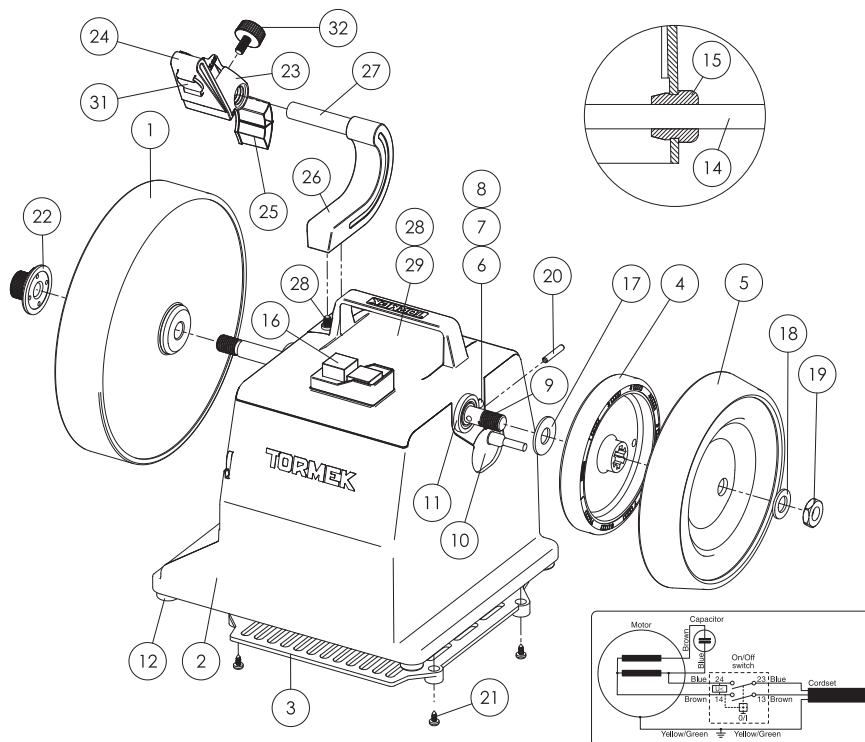

No.	Denomination	Qty	Part no.
1	Grinding wheel	1	6078
2	Housing	1	3020 (230V) 3060 (115V)
3	Grating	1	3185
4	Drive wheel with friction ring	1	3208-07 (230V) 3186-07 (115V)
5	Honing wheel	1	3670-07
6	Mounting shaft	1	1400
7	* Bushing for mounting shaft	3	3128
8	* Distance spring for the motor	1	0770
9	Main shaft	1	1048
10	Motor 120 W	1	6168 (230V) 6010 (115V)
11	Nylon bearing	2	3061
12	Rubber foot	4	3198
13	* Machine label	1	7750 (SE/EN) 7770 (EN/FR)
14	Cord set	1	6031 (SE) 6041 (CH) 6043 (US) 6050 (JP) 6053 (GB) 6055 (AU) 6057 (ZA)

* Not shown on drawing

No.	Denomination	Qty	Part no.
15	Strain relief	1	6081 (230V) 6191 (115V)
16	Switch	1	6320 (230V) 6330 (115V)
17	Washer for the drive wheel	1	5081
18	Washer for the honing wheel	1	5350
19	Nut M12 h=6	1	1051
20	Locking pin	1	5071
21	Screw for grating	4	5191
22	EzyLock	1	3520
23	Jig	1	2480
24	Clamp	1	3690
25	Pointer	1	3680
26	Axis holder	1	2490
27	Axis	1	1420
28	Screw M5x10	6	5590
29	Machine head	1	2440
30	* Screw M4x8	2	5600
31	Magnet	1	5370
32	Locking screw	1	1185

Weight machine only: 6.3 kg (13.9 lbs)

